



# Portoncino Ingresso

RD67 | RD80 | RD100

[www.ryternaentry.it](http://www.ryternaentry.it)





# Indice

Chi siamo	4	Modello RD80	34
Modello RD67	6	Modello RD100	36
Composizione dell'anta	8	Tipologie di telaio	38
Guarnizioni	8	Soglia magnetica	39
Cerniere	8	Cerniere	39
Soglia	8	Cerniere a scomparsa	39
Dimensioni	8	Vetrature nell'anta	40
Vetrature nell'anta	10	Colori RAL standard	41
Colori RAL standard	11	Finiture effetto legno o speciali	42
Finiture effetto legno o speciali	12	Rivestimenti speciali slate-lite	43
Finestraure laterali & superiori	13	Finestraure laterali & superiori	44
Incisioni vetraure	14	Incisioni vetraure	45
Tipologie di vetro	16	Tipologie di vetro	47
Maniglioni in acciaio inox spazzolato	17	Maniglioni in acciaio inox spazzolato	48
Maniglie Navkom	18	Maniglie interne ed esterne	49
Maniglie interne ed esterne	19	Maniglie Navkom	50
Rosette	20	Maniglie di design	51
Cilindri	20	Rosette	52
Lettori d'impronte	21	Cilindri	52
Tastierini	22	Lettori d'impronte	53
Serrature	23	Tastierini	54
Inspiration	24	Serrature	55
Design standard	32	Inspiration	56
		Design standard	100
		Design esclusivi	104
		Design Classic	105
		Configuratore portoncini	106
		Pivot	108
		Design abbinato	110

# Chi siamo

‘Ryterna Entry’ è una società di ‘UAB Ryterna Group’ produttore europeo di porte sezionali dal 1993 con filiali commerciali in tutta Europa. Nel 2015 nasce la nuova divisione per la produzione di portoncini d’ingresso coibentato con l’obiettivo di offrire un prodotto di elevata qualità ed affidabilità.

La risposta positiva del mercato ha fatto sì che Ryterna Entry si affermasse velocemente quale marchio di riferimento del panorama europeo e che la gamma dei portoncini crescesse sempre di più offrendo un prodotto estremamente solido e altamente personalizzabile.

Come gruppo aziendale applichiamo i principi dell’economia circolare a tutti i nostri processi produttivi cercando di essere il più verdi possibile. In più, una produzione efficiente e una flotta di mezzi propri assicurano tempi di produzione e consegna rapidi. Entra quindi con fiducia nel mondo Ryterna dalla porta d’ingresso.



[ryternaentry.it](http://ryternaentry.it)



[configurator.ryternaentry.com](http://configurator.ryternaentry.com)



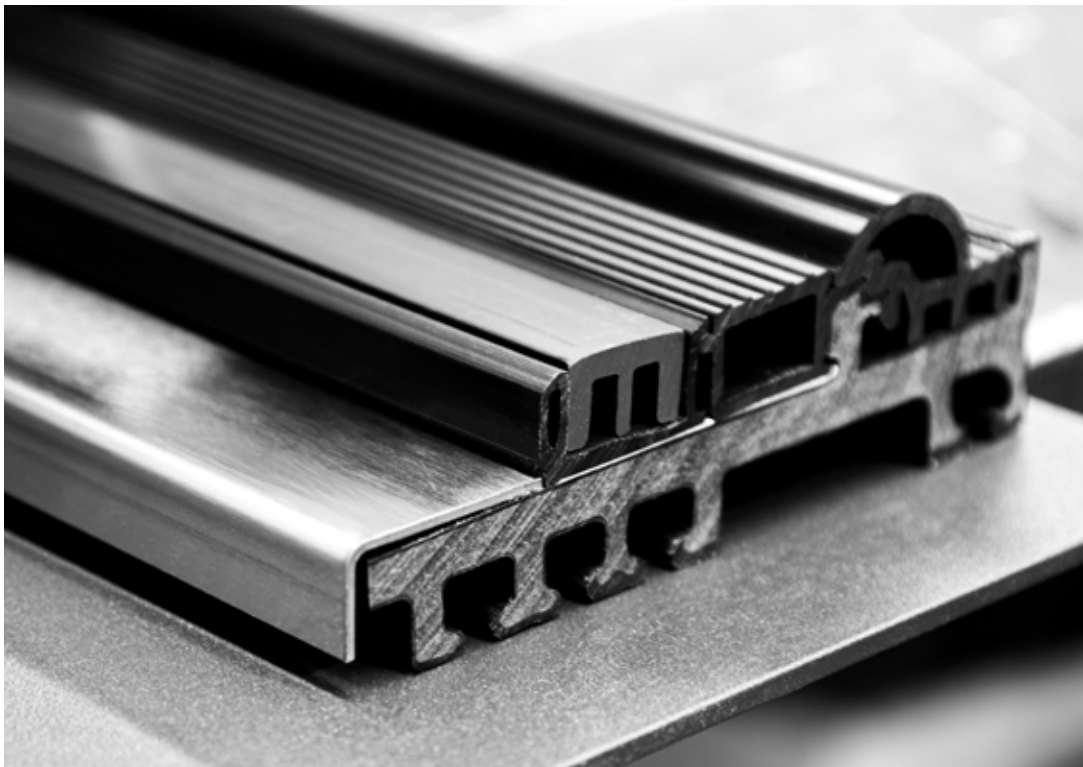

# Modello RD67

Il telaio dell'RD67 è composto da profili in alluminio coibentato, con taglio termico da 24mm di spessore. Anta in acciaio da 67 mm di spessore e riempimento in schiuma poliuretanic.

Tutte le vetrate all'interno dell'anta o le finestraure laterali e superiori sono in triplo vetro di sicurezza. Puoi scegliere tra vetro trasparente, opaco o verniciato. Incisioni personalizzate sono disponibili a richiesta.

Misure passaggio nette per RD senza sopra/luce/fiancoluce L-150mm H-100mm.



**0.94 W/m<sup>2</sup>K\***

Valore di trasmittanza termica



**RC 2**

Classe anti-effrazione EN 12519



**4**

Classe di resistenza al vento EN 12207:199-11



**4A**

Classe di resistenza alla pioggia EN 12208:199-11



**34.7 Db**

Abbattimento acustico EN 717-1:2013



## Di serie:

- Serratura a 3 punti di chiusura **L3P**
- Cilindro **CWA**
- Rosetta **ESC2**
- Maniglia interna **HL-W** o **HLS-10**
- Maniglione esterno **H45R-500** o **H45S-500**

\*parametri riferiti a porta cieca con misure 1000x2200 mm



**Design 110**

Modello **RD67**  
Colore Esterno **RAL 7040**  
Maniglione **H45R-1200**  
Rosetta **ESC-2**  
Tipo Vetro **Opaco SGM**  
Applicazione **Acciaio**

## Composizione dell'anta

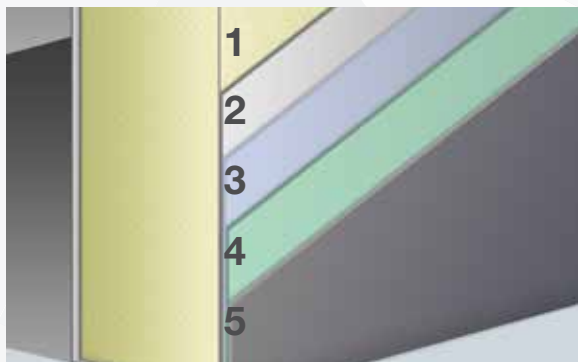

- 1 Poliuretano
- 2 Lamiera in acciaio
- 3 Zincatura
- 4 Primer
- 5 Verniciatura epossidica

## Guarnizioni



Per garantire un perfetto isolamento il portoncino è dotato di tre guarnizioni continue di tenuta: 1 sul telaio e 2 sull'anta.

## Cerniere



Le solide cerniere sono in grado di sostenere un peso fino a 120 kg. Apertura concessa fino a 180°. Diametro cerniere 18mm.

Regolabili in tre direzioni:

- Verticale +/- 3 mm;
- Orizzontale +/- 3 mm;
- Pressione sulle guarnizioni +/- 1.0 mm.

## Soglia



Soglia calpestabile in alluminio e PVC composito a lunga durata.

## Dimensioni

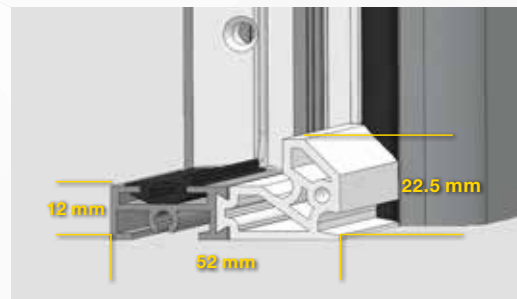

Altezza interna della soglia di 12 mm e di 22.5 mm sul lato esterno.



CASA

## Vetrature nell'anta

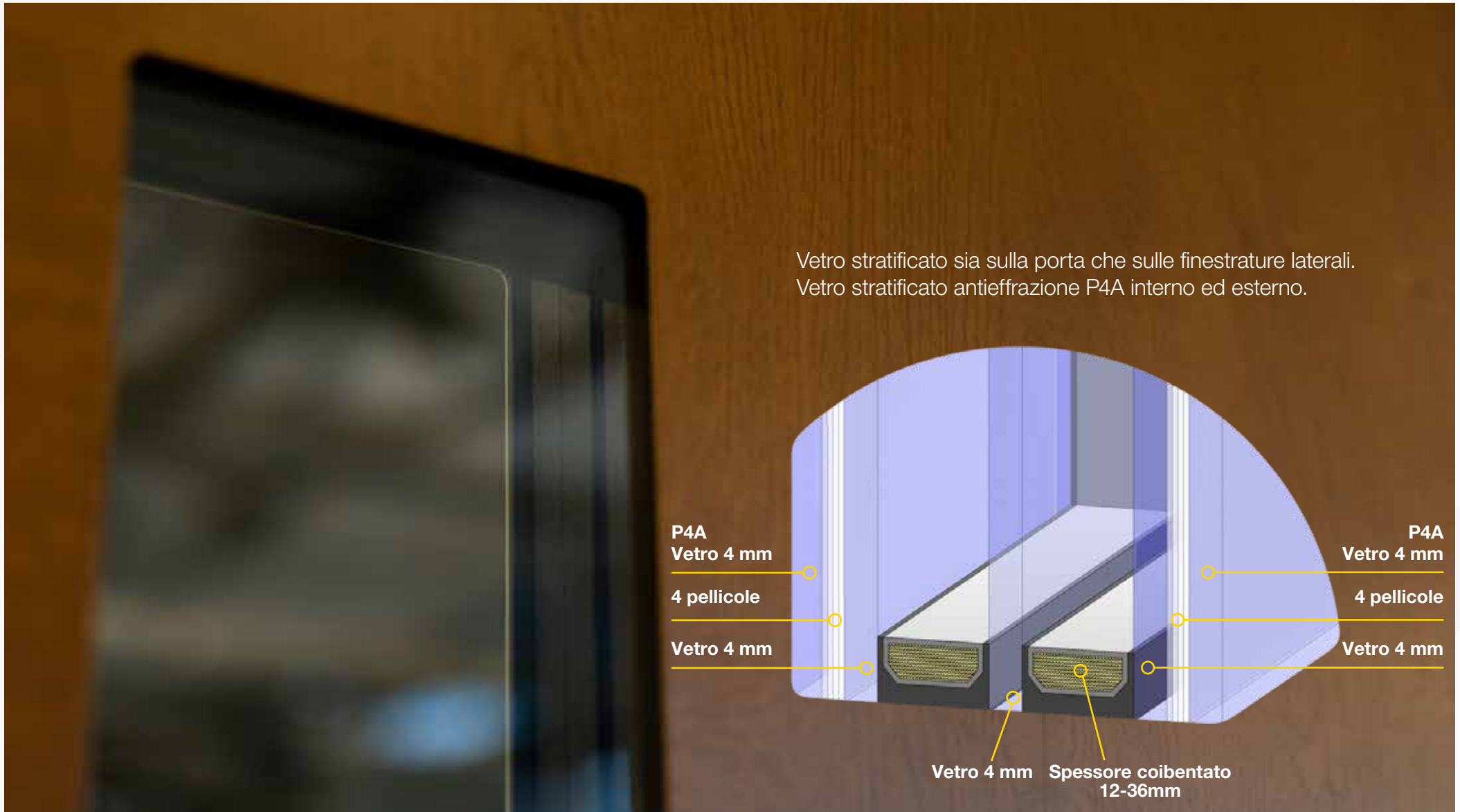

# Colori Standard



**RAL 1013**  
Strutturato



**RAL 3000**  
Strutturato



**RAL 3005**  
Strutturato



**RAL 6005**  
Strutturato



**RAL 7016**  
Strutturato



**RAL 7032**  
Strutturato



**RAL 7035**  
Strutturato



**RAL 7038**  
Strutturato



**RAL 8017**  
Strutturato



**RAL 8019**  
Strutturato



**RAL 9005**  
Strutturato

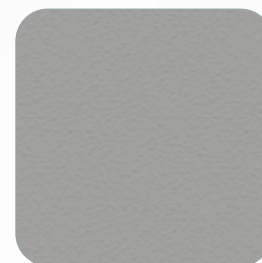

**RAL 9006**  
Strutturato



**RAL 9007**  
Strutturato

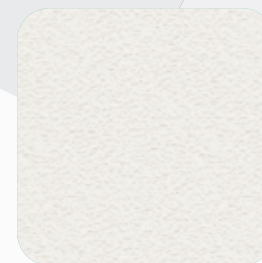

**RAL 9016**  
Strutturato



**TG 29/60731**



**TG 29/90147**



**TG 68/80043**



**DB 703**



○ I colori raffigurati sono solo indicativi e non vincolanti. Utilizzare le mazzette colori Ryterna per le reali corrispondenze.

**Altri colori RAL**

# Finiture effetto legno o speciali



Light Oak\*

Golden Oak

Old Oak

Dark Oak\*

Winchester\*

Light pine

Natural pine

Dark pine

White pine

Grey pine



Burnt wood

Antique oak

Amber oak

Barnwood oak

Light mahogany

Bright mahogany

Red corten

Brown corten

Stone grey

\* Non compatibili con decorazioni effetto legno dei portoni sezionali da garage

## Sopraluce e finestrate laterali



LRW



RW

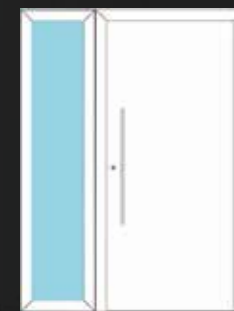

LW



TW

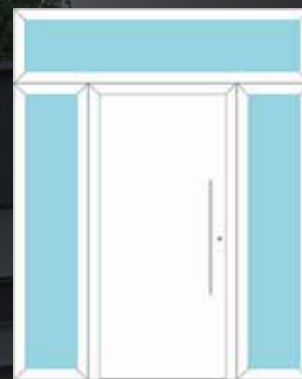

TLRW



TRW



TLW

# Incisione vetri





**Design 112**

Modello **RD67**

Colore Esterno **RAL 9016**

Maniglione **H45R-800**

Rosetta **ESC-1**

Tipo Vetro **Crepi**

Applicazione **Acciaio**

# Vetri Disponibili

STANDARD



Trasparente **SGC**



Opaco **SGM**

NON-STANDARD



Similar to Delta Nr. 121



Chinchilla



Kathedral Klein



Similar to Silvit Nr. 118



Crepi



Decorazione specifica **SGP**



Colorato Marrone **SGT-B**



Colorato Grigio **SGT-G**



Stopsol Superargento Trasparente (Riflettente)

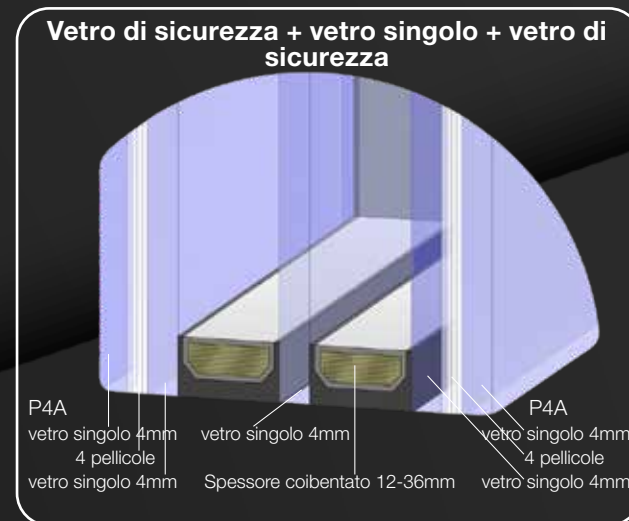
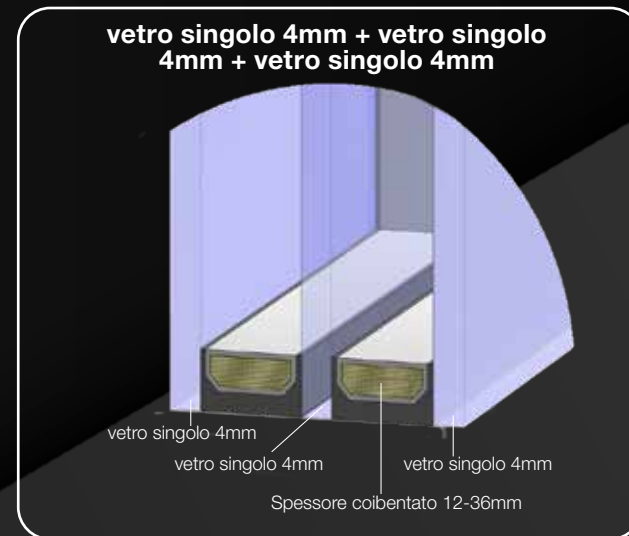

# Maniglioni in acciaio INOX



## H45R

Ø 30 mm  
45°

500 mm  
800 mm  
1200 mm  
1400 mm  
1600 mm

## H45S

30x20 mm  
45°

500 mm  
800 mm  
1200 mm  
1400 mm  
1600 mm

## H90R

Ø 30 mm  
90°

500 mm  
800 mm  
1200 mm  
1400 mm  
1600 mm  
1800 mm

## H90R+FSC1

Ø 30 mm  
90°

500 mm  
800 mm  
1200 mm  
1400 mm  
1600 mm  
1800 mm

## H90S

30x20 mm  
90°

500 mm  
800 mm  
1200 mm  
1400 mm  
1600 mm  
1800 mm

## H90S+FSC1

30x20 mm  
90°

500 mm  
800 mm  
1200 mm  
1400 mm  
1600 mm  
1800 mm

## H90S40

40x10 mm  
90°

500 mm  
800 mm  
1200 mm  
1400 mm  
2000 mm

## H90S40B

40x10 mm  
90°

500 mm  
800 mm  
1200 mm

## H90RB

Ø 30 mm  
90°

500 mm  
800 mm  
1200 mm  
1400 mm  
1600 mm

## HRB

Ø 30 mm

500 mm  
800 mm

# Maniglie Navkom



**H90R F**  
90°

1000 mm  
1500 mm  
1800 mm



**H90R B**  
90°

1000 mm  
1500 mm  
1800 mm



**H90QM F**  
90°

1000 mm  
1500 mm  
1800 mm



**H90QM B**  
90°

1000 mm  
1500 mm  
1800 mm



**H90QE F**  
90°

1000 mm  
1500 mm  
1800 mm



**H90QE B**  
90°

1000 mm  
1500 mm  
1800 mm



**H90TM F**  
90°

1000 mm  
1500 mm  
1800 mm



**H90TM F BIO**  
90°

1000 mm  
1500 mm  
1800 mm



# Maniglie



**HL-W** (Bianca)



**HL-B** (Nera)



**HK-W** (Bianca)\*



**HK-B** (Nera)\*



**HLA** (Alluminio)



**HLS 01**  
(Acciaio inox)



**HL-RB**



**HLS 02**  
(Acciaio inox)



**HLS 03**  
(Acciaio inox)



**HLS 04**  
(Acciaio inox)



**HLS 05**  
(Acciaio inox)



**HLS 06**  
(Acciaio inox)



**HLS 07**  
(Acciaio inox)\*



**HLS 10**  
(Bianca)



**HLS DALLAS**  
(Cromo satinato)



**HLS VERONA**  
(Cromo satinato)



**HLS AUSTIN**  
(Alluminio)



**HLB 13**



**HLB 14**



**Immagine:** versione Verona con CMI con pomolo

\*disponibile in versione completa.



## Rosette e defender



ESC-1



ESC-2

A scelta tra la versione tonda o quadra stondata.

## Cilindri



CWA



CWA+TT



CMI



BCWA



BCWA+TT

Oltre al cilindro europeo standard in versione chiave/chiave (CWA) o chiave/pomolo (CWA+TT), le nostre porte possono essere dotate di un cilindro di sicurezza in classe 6 (CMI versione chiave/pomolo) resistente a tentativi di effrazione o scasso, al trapano, al grimaldello, allo spezzamento, ed al bumping.

# Lettores d' impronte



**FSC1 / FSC2** – lettore di impronte digitali eKey dLine. Può essere installato a filo della porta (FSC1) oppure sull'anta (FSC2). Entrambi i lettori possono essere controllati tramite app. È quindi possibile aprire la porta con lo smartphone e sfruttare tutti i vantaggi del controllo tramite applicazione.



**FSC3** – lettore di impronte digitali Sommer con rilevamento biometrico del "dito vivo" per un'apertura sicura di porte e cancelli. Memorizza 50-80 impronte (fino a 9 amministratori). Dispone di controllo radio criptato AES Rollingcode a 128 bit per la massima sicurezza.



**FSC4** – sistema di controllo accessi SIEGENIA SI-BUS con lettore di impronte digitali. Installazione diretta SI-BUS senza unità di controllo separata, con Wi-Fi, Bluetooth e gestione tramite app SIEGENIA Comfort, oltre ad accesso criptato e amministrazione utenti da remoto.



**FSC5** – Navkom Bioreader da incasso con lettore di impronte digitali integrato per un accesso sicuro e senza chiavi. Consente un rapido riconoscimento dell'utente e un comodo controllo della porta tramite app.

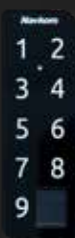

**FSC6** – avanzato Navkom Bio-Touchpad che combina lettore di impronte digitali e tastiera in un'unica unità. Offre accesso flessibile tramite impronta digitale, codice PIN o controllo tramite app su smartphone.

Navkom R8 – controller avanzato per accesso remoto con modulo GSM integrato per il controllo della porta tramite rete mobile. Consente lo sblocco e la gestione da remoto praticamente ovunque.



**FSC7** – KEYPAD PRO – Lettore biometrico di impronte digitali con tastiera PIN per accesso sicuro senza chiavi. Apertura tramite impronta o codice PIN, fino a 100 utenti. Controllo tramite app *tedee*. Adatto per uso esterno.



Solo le serrature L3P+D&N+EM, L5PMA o L5PA sono compatibili con i lettori di impronte digitali.

# Tastiere a codice

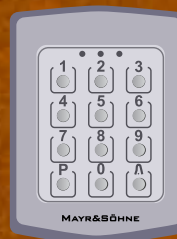

**KP1** – tastiera da montare a parete. 3 codici diversi possono azionare 2 relè differenti.

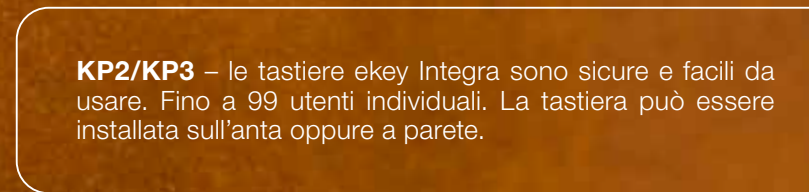

**KP2/KP3** – le tastiere ekey Integra sono sicure e facili da usare. Fino a 99 utenti individuali. La tastiera può essere installata sull'anta oppure a parete.

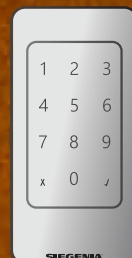

**KP4** – tastiera SIEGENIA con tecnologia SI-BUS. Installazione diretta senza unità di controllo separata. Dotata di Wi-Fi e Bluetooth di serie. Gestione fino a 200 utenti o 800 funzioni. Controllo tramite app SIEGENIA Comfort.



**KP5** – tastiera numerica Sommer ENTRAcodex per accesso senza chiave con codice programmabile individualmente. Il codice può essere composto da 4 a 8 cifre. Tastiera illuminata con controllo radio criptato SOMloq2 e opzioni di montaggio flessibili.

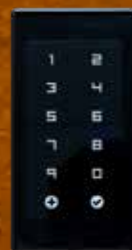

**KP6** – moderno Navkom Touchpad con tastiera illuminata per controllo accessi tramite PIN. Consente una facile gestione degli utenti e un accesso sicuro senza chiave fisica.

Navkom R8 – controller avanzato per accesso remoto con modulo GSM integrato per il controllo della porta tramite rete mobile. Consente lo sblocco e la gestione da remoto praticamente ovunque.

Solo le serrature L3P+D&N+EM, L5PMA o L5PA sono compatibili con le tastiere.

# Serrature

Un'ampia gamma di serrature studiata per soddisfare tutte le vostre esigenze. Le **serrature KFV** sono sinonimo di funzionamento preciso ed affidabile.

**L3P Serratura a 3 punti di chiusura** - Catenaccio e ganci ad uncino movimentati solo dalla chiave.

**L5P Serratura a 5 punti di chiusura** - Lo scrocco e i due ganci rotondi ad azionamento automatico i chiusura. Apertura gestita dalla maniglia. Catenaccio e ganci ad uncino movimentati solo dalla chiave.

**L3P+D&N - Serratura a 3 punti di chiusura con funzione giorno e notte** - Riscontro dello scrocco disattivabile temporaneamente. Catenaccio e ganci ad uncino movimentati solo dalla chiave.

**L3P+D&N+EM con riscontro elettrico** - Serratura a 3 punti di chiusura con funzione giorno e notte e riscontro elettrico Riscontro dello scrocco disattivabile temporaneamente. Catenaccio e ganci ad uncino movimentati solo dalla chiave. Questa serratura può essere abbinata ad una tastiera o ad un lettore di impronte (che funzionerà solo se lo scrocco non è attivato).

**L5PMA elettrica** - Serratura a 5 punti di chiusura. Lo scrocco, i ganci rotondi e ad uncino ad azionamento automatico in chiusura. Catenaccio centrale attivato solo dalla chiave. Apertura gestita dalla maniglia, dalla chiave o da impulso elettrico. Se attivato il catenaccio centrale la maniglia e l'apertura tramite impulso elettrico vengono disconnessi. Questa serratura può essere abbinata ad una tastiera o ad un lettore di impronte.

**L5PM senza motore elettrico** - Serratura a 5 punti di chiusura. Lo scrocco, i ganci rotondi e ad uncino ad azionamento automatico in chiusura. Catenaccio centrale attivato solo dalla chiave. Apertura gestita dalla maniglia o dalla chiave. Se attivato il catenaccio centrale la maniglia viene disconnessa.

**L5PA motorizzata** - Serratura a 5 punti di chiusura motorizzata in apertura e chiusura. Azionamento automatico di tutti i ganci e del catenaccio ad ogni chiusura della porta. Ad azionamento della maniglia interna, della chiave, o tramite impulso, il motore elettrico apre tutti i ganci ed il catenaccio. Questa serratura può essere abbinata ad una tastiera o ad un lettore di impronte.

**L5P + Antipanico** - Come L5P. Anche con porta chiusa a chiave dall'esterno è sempre apribile attraverso l'utilizzo della maniglia interna per garantire la via di fuga.





### Design 103

Modello **RD67**  
Colore Esterno **RAL 7011**  
Maniglione **H45R-500**  
Rosetta **ESC-2**  
Applicazione **Acciaio**



### Design 104

Modello **RD67**  
Colore Esterno **RAL 7021**  
Maniglione **H45S-800**  
Rosetta **ESC-2**  
Applicazione **Acciaio**



### Design 108

Modello **RD67**  
Colore Esterno **RAL 7000**  
Maniglione **H90R-1200**  
Rosetta **ESC-2**  
Applicazione **Acciaio**



**Design 102**

Modello **RD67**

Colore Esterno **RAL 7016**

Maniglione **H45R-500**

Rosetta **ESC-2**

Applicazione **Acciaio**



**Design 126**

Modello **RD67**

Colore Esterno **RAL 5020**

Maniglione **H90S-500**

Rosetta **ESC-2**

Tipo Vetro **Trasparente SGC**



### Design 110

Modello **RD67**  
 Colore Esterno **RAL 6020**  
 Maniglione **H45R-500**  
 Rosetta **ESC-2**  
 Tipo Vetro **Opaco SGM**  
 Applicazione **Acciaio**



### Design 112

Modello **RD67**  
 Colore Esterno **RAL 8003**  
 Maniglione **H45R-500**  
 Rosetta **ESC-2**  
 Tipo Vetro **Opaco SGM**  
 Applicazione **Acciaio**



### Design 113

Modello **RD67**  
 Colore Esterno **RAL 5008**  
 Maniglione **H45R-500**  
 Rosetta **ESC-2**  
 Tipo Vetro **Opaco SGM**  
 Applicazione **Acciaio**



### Design 116

Modello **RD67**  
Colore Esterno **RAL 6012**  
Maniglione **H90S-500**  
Rosetta **ESC-2**  
Tipo Vetro **Opaco SGM**  
Applicazione **Acciaio**



### Design 117

Modello **RD67**  
Colore Esterno **RAL 7015**  
Maniglione **H90S-500**  
Rosetta **ESC-2**  
Tipo Vetro **Opaco SGM**  
Applicazione **Acciaio**  
Accessori **Spioncino**



### Design 118

Modello **RD67**  
Colore Esterno **RAL 6020**  
Maniglione **H90S-500**  
Rosetta **ESC-2**  
Tipo Vetro **Opaco SGM**  
Applicazione **Acciaio**



**Design 129**

Modello **RD67**  
Colore Esterno **RAL 7034**  
Maniglione **H90R-500**  
Rosetta **ESC-2**  
Tipo Vetro **Opaco SGM**



## Design 128

Modello **RD67**  
Colore Esterno **Golden Oak**  
Maniglione **H90S-500**  
Rosetta **ESC-2**  
Tipo Vetro **Opaco SGM**



### Design 115

Modello **RD67**  
 Colore Esterno **RAL 9016**  
 Maniglione **H45R-800**  
 Rosetta **ESC-2**  
 Tipo Vetro **Opaco SGM**  
 Applicazione **Acciaio**



### Design 121

Modello **RD67**  
 Colore Esterno **RAL 7040**  
 Maniglione **H45R-800**  
 Rosetta **ESC-2**  
 Tipo Vetro **Opaco SGM**  
 Applicazione **Acciaio**



### Design 123

Modello **RD67**  
 Colore Esterno **RAL 7016**  
 Maniglione **H90S-500**  
 Rosetta **ESC-2**  
 Tipo Vetro **Opaco SGM**  
 Applicazione **Acciaio**

# Versioni disponibili

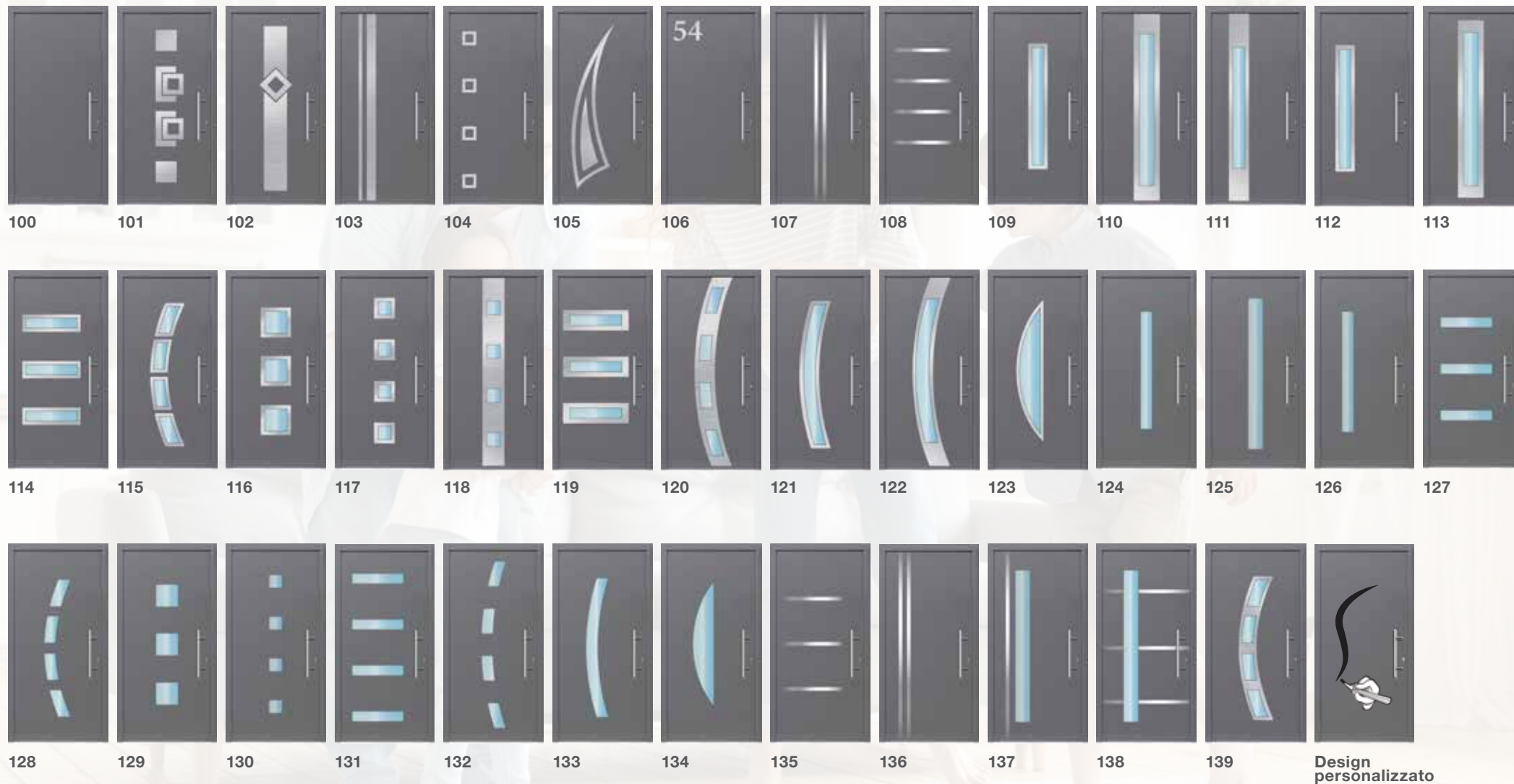



FELICI VOI  
FELICI NOI

# Modello RD80

Il telaio è composto da profili in alluminio con taglio termico in poliuretano espanso per garantire un perfetto isolamento tra interno ed esterno. L'anta è composta da un foglio di alluminio da 2.5mm nella parte esterna e 1.5mm nel lato interno (lo spessore può variare a seconda del design scelto).

L'anta viene riempita con poliuretano espanso esente da CFC.

Le triple guarnizioni sono il completamento dell'efficienza termica di un portoncino Ryterna, di seguito i valori.

Misure passaggio nette per RD senza sopra luce/fiancoluce  
L-150mm H-100mm.

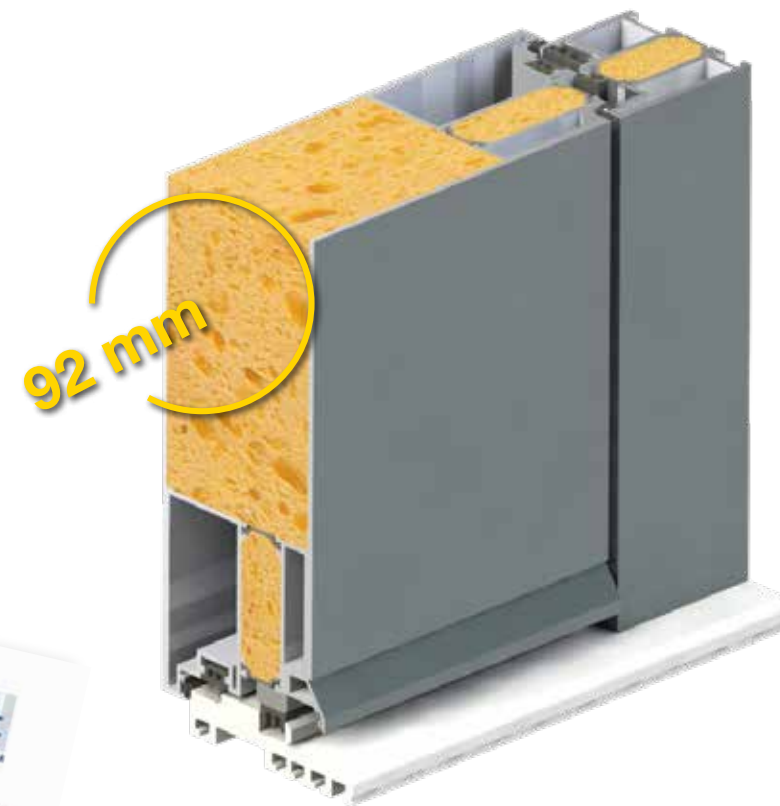

**0.69 W/m<sup>2</sup>K**

Valore di trasmittanza termica



**RC 3\***

Classe antieffrazione EN 12519



**3**

Classe di resistenza al vento EN 12207:199-11



**6A**

Classe di resistenza alla pioggia EN 12208:199-11







**32 Db**

Abbattimento acustico EN 717-1:2013



## Di serie:

-  Serratura a 3 punti di chiusura **L3P**
-  Cilindro **CWA**
-  Rosetta **ESC3**
-  Maniglia interna **HL-W** o **HLS10** o **HLS11**
-  Maniglione esterno **H45R-500** o **H45S-500** o **H90R-500** o **H90S-500**

\*RC3 per porte senza finestre laterali e superiori e relativi optional



**Design personalizzato**

Modello **RD100**

Colore Esterno **TG29/50704**

Maniglione **H90R-FSC-1600**

Rosetta **ESC-3**

Decoro **Verniciatura personalizzata**

# Modello RD100

Una soglia magnetica di alta qualità viene fornita su tutti i portoncini RD80 & RD100. Apertura verso l'interno o esterno a richiesta.

Tutte le finestrate all'interno dell'anta sono in triplo vetro di sicurezza. Oltre alle varie opzioni standard, c'è la possibilità di realizzare finestrate con dimensioni e incisioni personalizzate. Disponibilità di elementi decorativi personalizzati per armonizzare il design del portoncino alla tua casa.

Tutte le porte possono essere ordinate con dimensioni standard fino a 1250mm di larghezza & 2300mm di altezza. Per porte fuori misura consultare il produttore.

Misure passaggio nette per RD senza sopra luce/fiancoluce L-150mm H-100mm.



**0.65 W/m<sup>2</sup>K**

Valore di trasmittanza termica



**RC 3\***

Classe anti-effrazione EN 12519



**3**

Classe di resistenza al vento EN 12207:199-11



**6A**

Classe di resistenza alla pioggia EN 12208:199-11



**32 Db**

Assorbimento acustico EN 717-1:2013

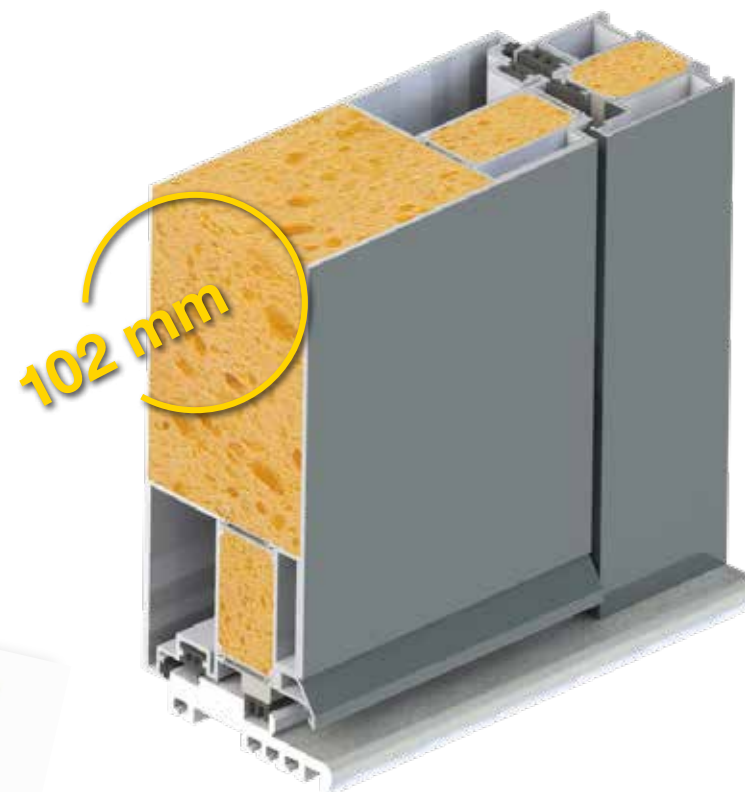

## Di serie:

- Serratura a 3 punti di chiusura **L3P**
- Cilindro **CWA**
- Rosetta **ESC3**
- Maniglia interna **HL-W** o **HLS10** o **HLS11**
- Maniglione esterno **H45R-500** o **H45S-500** o **H90R-500** o **H90S-500**

\*RC3 per porte senza finestrate laterali e superiori e relativi optional



641

Modello **RD80**

Colore Esterno **RAL 7021**

Maniglione **H90WD/G-1200**

Rosetta **ESC-3**

Tipo Vetro **Trasparente SGC**

Applicazione **Inlaid Golden Oak**

## Telai portoncini



Telaio complanare all'anta



Anta rientrata rispetto al telaio.  
Telaio stondato

## Anta

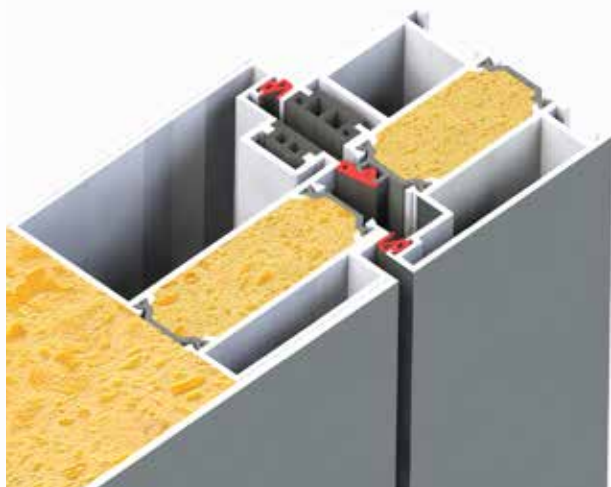

Anta e telaio complanare in alluminio.

Tre guarnizioni di contorno assicurano un perfetto isolamento.

Una guarnizione è posta sul perimetro del telaio, le altre due sull'anta.

## Cerniere



Ogni portoncino è dotato di tre cerniere, in grado di sostenere fino a 160kg. Ogni cerniera dispone di due alloggiamenti, che vengono fissati con l'ausilio di viti auto-foranti nel profilo rinforzato del telaio, con lunghi perni per distribuire la forza. In questo modo non si va a toccare la guarnizione, mantenendo la massima performance termica. Le cerniere sono regolabili in tre direzioni, per permettere registrazioni semplici e veloci a garanzia di una perfetta chiusura.

## Soglia magnetica

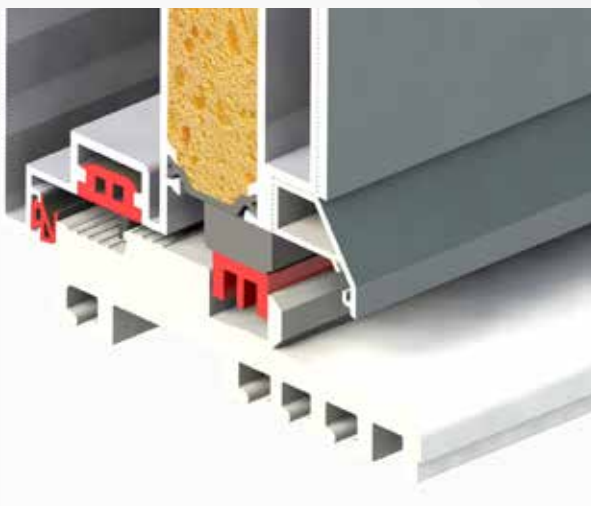

La soglia magnetica garantisce un'elevata tenuta termica ed in più non è soggetta ad usura, grazie anche ad altre due guarnizioni aggiuntive.

Quando il portoncino si chiude la soglia magnetica si solleva per creare una perfetta chiusura tra soglia e porta. Quando il portoncino si apre, la soglia si abbassa automaticamente e rientra nel suo alloggiamento dando planarità alla superficie.

La Nostra soglia è stata progettata per non ostacolare l'eventuale ingresso di sedie a rotelle, carrozzine ecc.

## Cerniere a scomparsa



Le cerniere a scomparsa sono certificate per una capacità di 150kg. Assemblaggio facile e veloce. Possibilità di regolazione in tre diverse direzioni.

Cerniere a scomparsa disponibili solo per versione RD100, con apertura verso l'interno.

# Vetro stratificato

Vetro stratificato sia sulla porta che sulle finestrate laterali e superiori. Vetro stratificato antieffrazione P4A interno ed esterno.

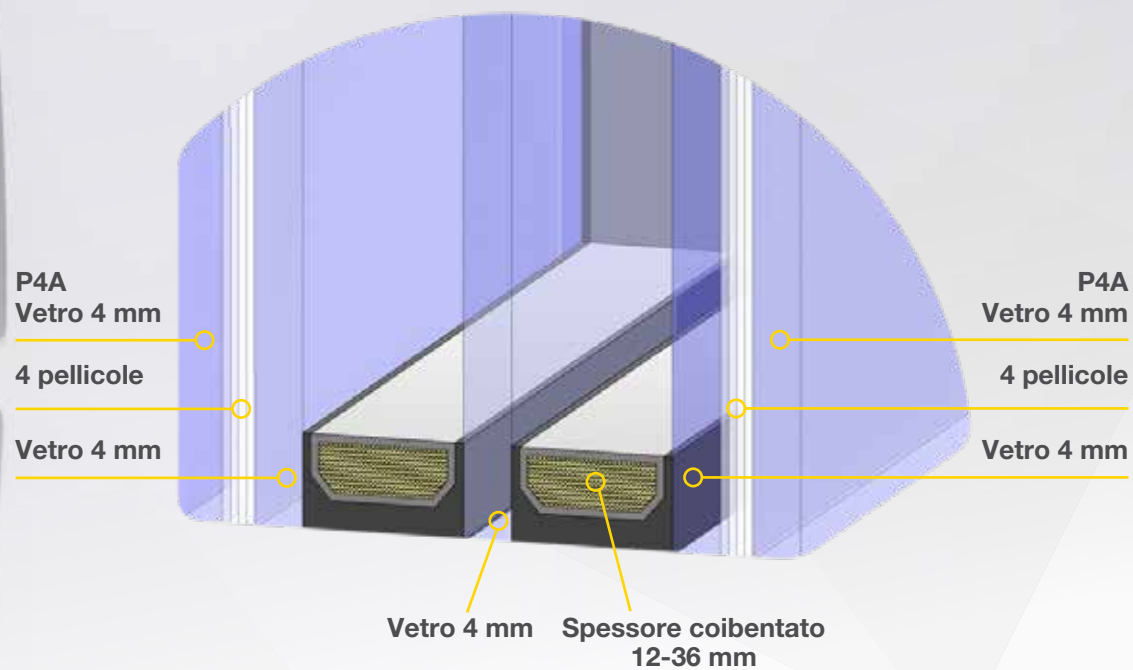

# Colori Standard



**RAL 1013**  
Lucido al 20% / Strutturato



**RAL 3000**  
Lucido al 20% / Strutturato



**RAL 3005**  
Lucido al 20% / Strutturato



**RAL 6005**  
Lucido al 20% / Strutturato



**RAL 7016**  
Lucido al 20% / Strutturato



**RAL 7032**  
Lucido al 20% / Strutturato

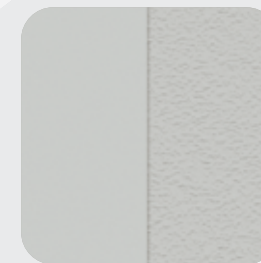

**RAL 7035**  
Lucido al 20% / Strutturato



**RAL 7038**  
Lucido al 20% / Strutturato



**RAL 8017**  
Lucido al 20% / Strutturato



**RAL 8019**  
Lucido al 20% / Strutturato



**RAL 9005**  
Lucido al 20% / Strutturato



**RAL 9006**  
Lucido al 20% / Strutturato



**RAL 9007**  
Lucido al 20% / Strutturato

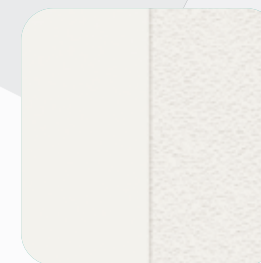

**RAL 9016**  
Lucido al 20% / Strutturato



**TG 29/60731**



**TG 29/90147**



**TG 68/80043**



**DB 703**



- Verniciatura strutturata disponibile a richiesta
- I colori raffigurati sono solo indicativi e non vincolanti. Utilizzare le mazzette colori Ryterna per le reali corrispondenze.

**Altri colori RAL**

# Finiture effetto legno o speciali



Light Oak\*

Golden Oak

Old Oak

Dark Oak\*

Winchester\*

Light pine

Natural pine

Dark pine

White pine

Grey pine



Burnt wood

Antique oak

Amber oak

Barnwood oak

Light mahogany

Bright mahogany

Red corten

Brown corten

Stone grey

\* Non compatibili con decorazioni effetto legno dei portoni sezionali da garage

# Rivestimenti speciali slate-lite

**Slate-Lite** è un rivestimento in pietra naturale di alta qualità che combina un aspetto autentico della pietra con una funzionalità eccezionale.

Grazie al supporto in fibra di vetro, il materiale è particolarmente resistente ed è adatto sia per uso interno che esterno.

Con uno spessore di circa 1,5 mm e un peso molto ridotto, Slate-Lite può essere applicato su quasi qualsiasi superficie e anche adattato a forme curve.

Per le porte d'ingresso, Slate-Lite offre un modo unico per ottenere un aspetto elegante e di alta qualità della pietra – senza il peso e le limitazioni della pietra massiccia. Ideale per l'architettura moderna e per applicazioni esterne durevoli.



Mare

Rainforest brown

Cobre

Matrix

Terra noir

Rustique



California grey

Falling leaves

Blanco

Burning forest

Dark creek

Rainforest green dark

Mystic white

Teak wood

Silvia

Silvia wild marble

## Sopraluce e finestre laterali

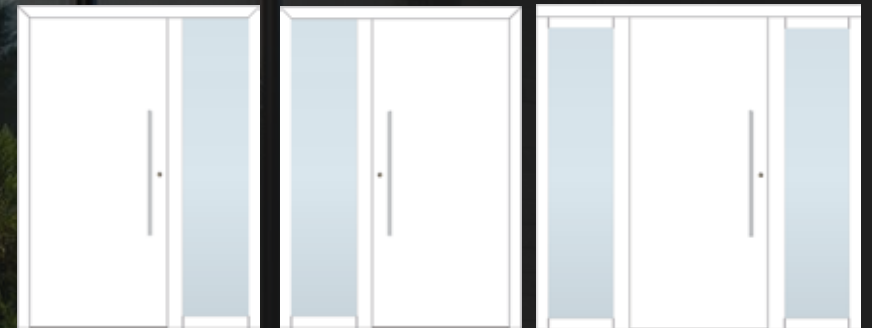

RW

LW

LRW



TRW

TLW

TLRW

TW

## Incisione vetri personalizzata

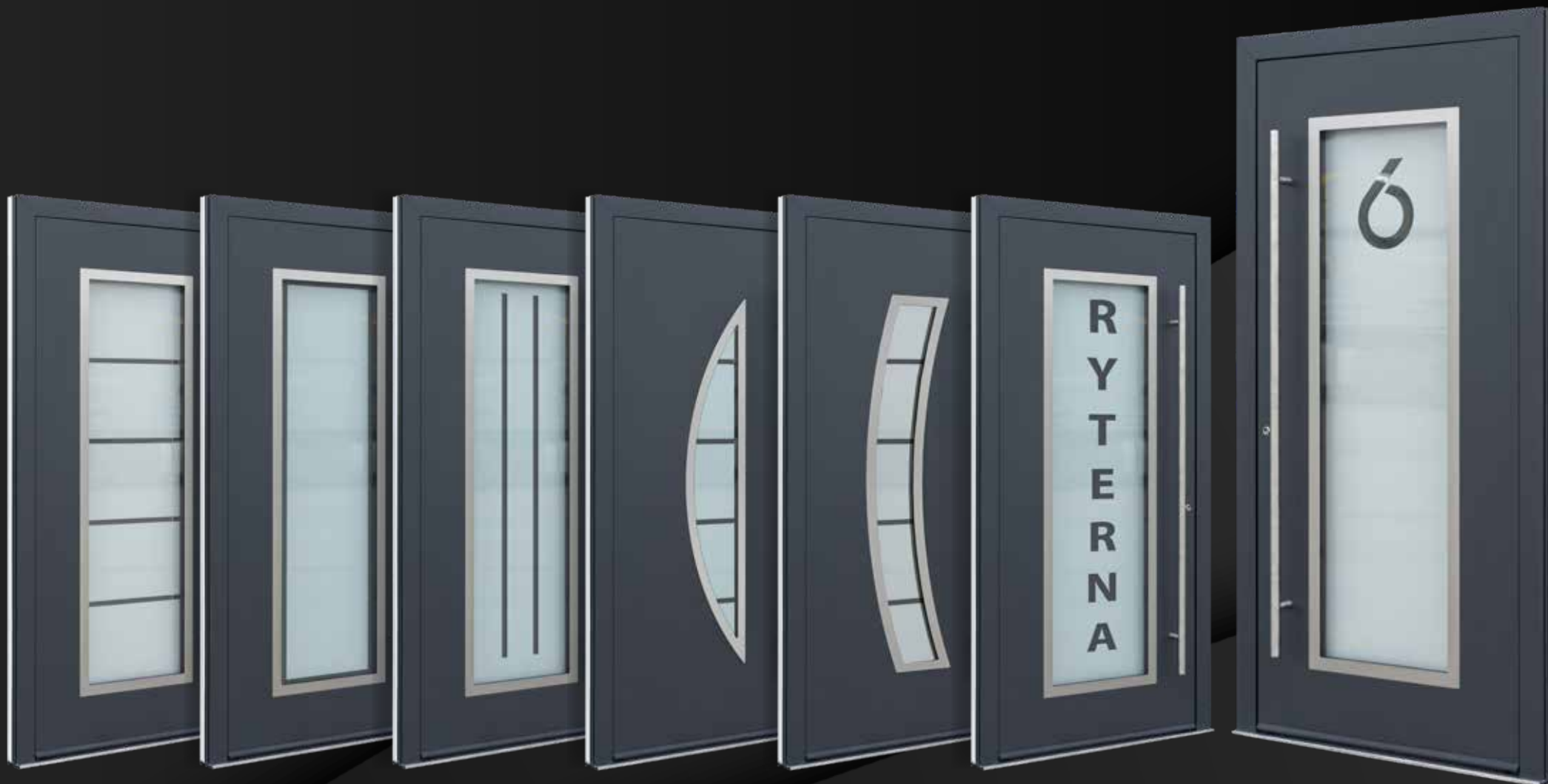



**Design personalizzato**

Modello **RD80**

Colore Esterno **RAL 7016**

Maniglione **H90R-500**

Rosetta **ESC-1**

Tipo Vetro **Delta Nr. 121**

Applicazione **In acciaio a filo**

# Vetri Disponibili

STANDARD



Trasparente **SGC**



Opaco **SGM**



Decorazione specifica **SGP**

NON-STANDARD



Similar to Delta Nr. 121



Chinchilla



Kathedral Klein



Similar to Silvit Nr. 118



Crepi



Colorato Marrone **SGT-B**



Colorato Grigio **SGT-G**



Stopsol Superargento Trasparente (Riflettente)

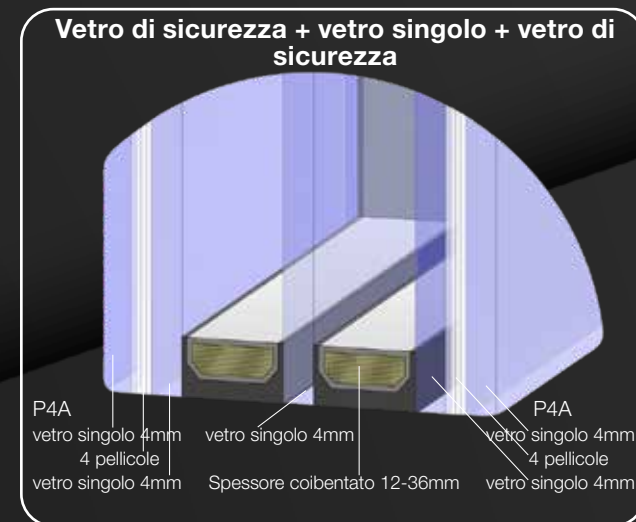
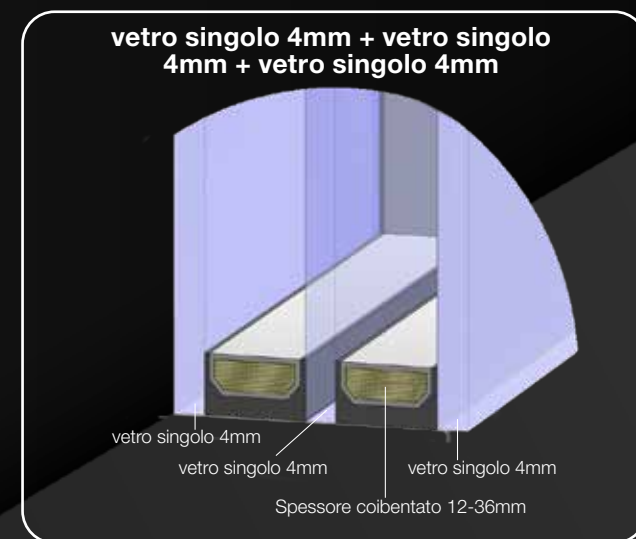

# Maniglioni in acciaio INOX

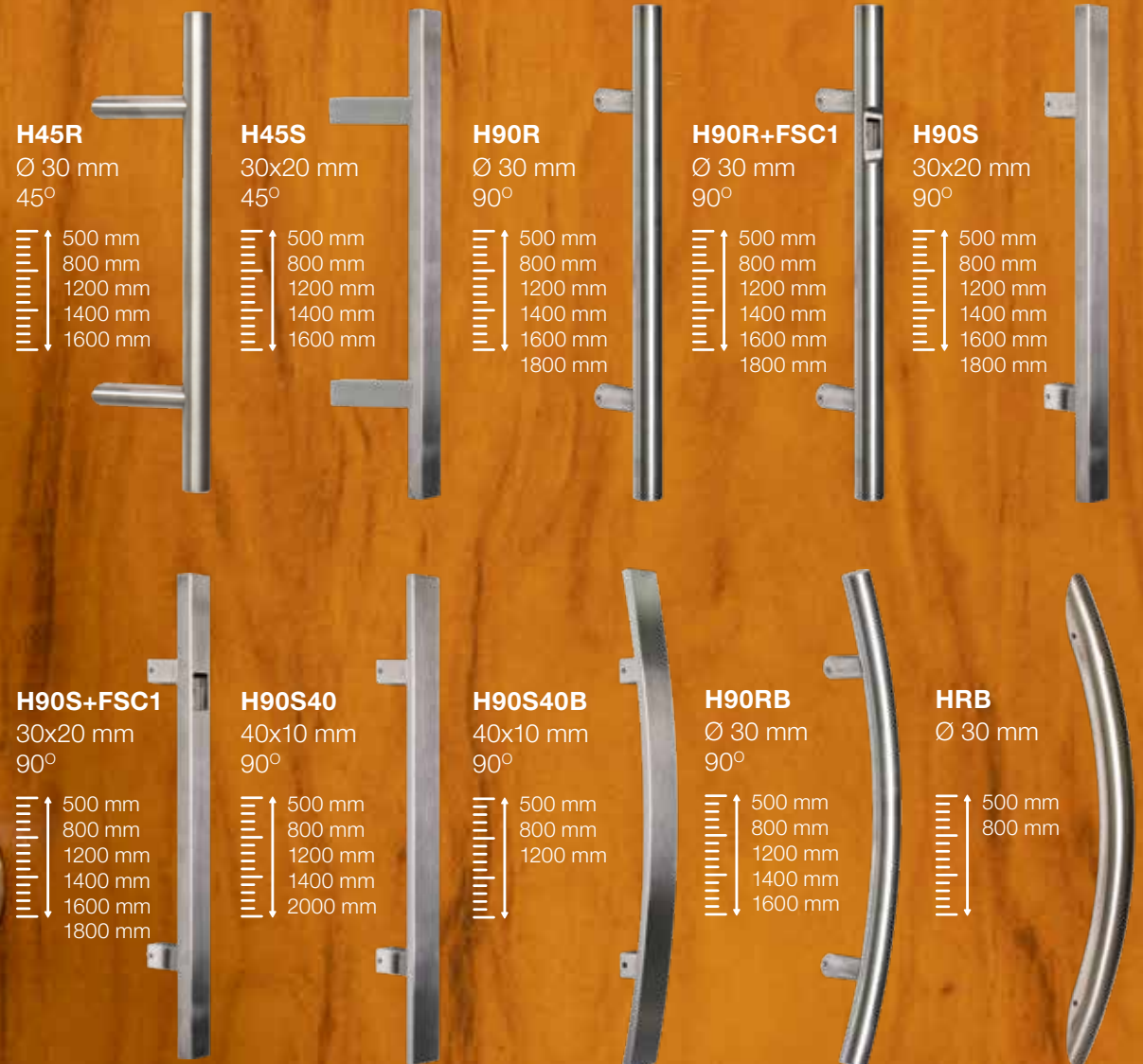

# Maniglie interne ed esterne



**HS**  
Dimensioni:  
1000 mm



**H90WD**  
Dimensioni:  
800 mm  
1200 mm  
Colori:  
Golden Oak  
Old Oak



**IH** Dimensioni:  
(500x130 mm)



**IH-ALU** Dimensioni:  
500 mm 1400 mm  
800 mm 1600 mm  
1200 mm 1800 mm



**HL-W** (Bianca)



**HL-B** (Nera)



**HK-W** (Bianca)\*



**HK-B** (Nera)\*



**HLA** (Alluminio)



**HLS 01**  
(Acciaio inox)



**HL-RB**



**HLS 02**  
(Acciaio inox)



**HLS 03**  
(Acciaio inox)



**HLS 04**  
(Acciaio inox)



**HLS 05**  
(Acciaio inox)



**HLS 06**  
(Acciaio inox)



**HLS 07**  
(Acciaio inox)\*



**HLS DALLAS**  
(Cromo satinato)



**HLS VERONA**  
(Cromo satinato)



**HLB 13**



**HLB 14**



**HLS 10**  
(Bianca)



**HLS 11**  
(Alluminio)



**HLS 12**  
(Acciaio inox)



**HLS AUSTIN**  
(Alluminio)



**HLB 15**



**HLB 16**



\* disponibile solo in versione completa

# Maniglie Navkom



**H90R F**  
90°

1000 mm  
1500 mm  
1800 mm



**H90R B**  
90°

1000 mm  
1500 mm  
1800 mm



**H90QM F**  
90°

1000 mm  
1500 mm  
1800 mm



**H90QM B**  
90°

1000 mm  
1500 mm  
1800 mm



**H90QE F**  
90°

1000 mm  
1500 mm  
1800 mm



**H90QE B**  
90°

1000 mm  
1500 mm  
1800 mm



**H90TM F**  
90°

1000 mm  
1500 mm  
1800 mm



**H90TM F BIO**  
90°

1000 mm  
1500 mm  
1800 mm



4 tipi di legno tra cui scegliere:



# Maniglie di design

VERSIONE NERA



**SG-501**  
45x25 mm

1000 mm  
1200 mm  
1400 mm  
1600 mm  
1800 mm  
2000 mm



VERSIONE NERA



**SG45-134**  
Ø 40 mm

1000 mm  
1200 mm  
1400 mm  
1600 mm  
1800 mm  
2000 mm

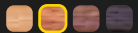

VERSIONE NERA



**SG90-134**  
Ø 40 mm

1000 mm  
1200 mm  
1400 mm  
1600 mm  
1800 mm  
2000 mm

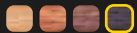

VERSIONE NERA



**SG45-179**  
30x30 mm

1000 mm  
1200 mm  
1400 mm

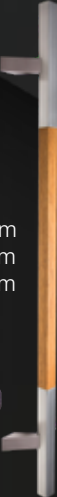
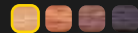

VERSIONE NERA



**SG90-179**  
30x30 mm

1000 mm  
1200 mm  
1400 mm

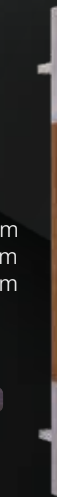

VERSIONE NERA



**SG-180**  
40x20 mm

1000 mm  
1200 mm

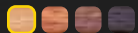

VERSIONE NERA



**SG-181**  
30x20 mm

1000 mm

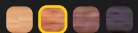

**SMR-1600**  
40x20 mm

1600 mm



STAINLESS STEEL



RAL 7016



DB 703



RAL 9005





## Rosette e defender



Puoi scegliere tra cinque diverse tipologie di rosetta.

## Apertura Parziale



### POL

Pratico sistema di apertura parziale che permette visibilità all'esterno in tutta sicurezza. E' previsto lo sblocco del sistema anche dall'esterno con la chiave patronale.

## Cilindri



Oltre al cilindro europeo standard in versione chiave/chave (CWA) o chiave/pomolo (CWA+TT), le nostre porte possono essere dotate di un cilindro di sicurezza in classe 6 (CMI versione chiave/pomolo) resistente a tentativi di effrazione o scasso, al trapano, al grimaldello, allo spezzamento, ed al bumping.

# Letture d' impronte



**FSC1 / FSC2** – lettore di impronte digitali eKey dLine. Può essere installato a filo della porta (FSC1) oppure sull'anta (FSC2). Entrambi i lettori possono essere controllati tramite app. È quindi possibile aprire la porta con lo smartphone e sfruttare tutti i vantaggi del controllo tramite applicazione.



**FSC3** – lettore di impronte digitali Sommer con rilevamento biometrico del "dito vivo" per un'apertura sicura di porte e cancelli. Memorizza 50–80 impronte (fino a 9 amministratori). Dispone di controllo radio criptato AES Rollingcode a 128 bit per la massima sicurezza.



**FSC4** – sistema di controllo accessi SIEGENIA SI-BUS con lettore di impronte digitali. Installazione diretta SI-BUS senza unità di controllo separata, con Wi-Fi, Bluetooth e gestione tramite app SIEGENIA Comfort, oltre ad accesso criptato e amministrazione utenti da remoto.



**FSC5** – Navkom Bioreader da incasso con lettore di impronte digitali integrato per un accesso sicuro e senza chiavi. Consente un rapido riconoscimento dell'utente e un comodo controllo della porta tramite app.



**FSC6** – avanzato Navkom Bio-Touchpad che combina lettore di impronte digitali e tastiera in un'unica unità. Offre accesso flessibile tramite impronta digitale, codice PIN o controllo tramite app su smartphone.

Navkom R8 – controller avanzato per accesso remoto con modulo GSM integrato per il controllo della porta tramite rete mobile. Consente lo sblocco e la gestione da remoto praticamente ovunque.



**FSC7** – KEYPAD PRO – Lettore biometrico di impronte digitali con tastiera PIN per accesso sicuro senza chiavi. Apertura tramite impronta o codice PIN, fino a 100 utenti. Controllo tramite app *tedee*. Adatto per uso esterno.



Solo le serrature L3P+D&N+EM, L5PMA o L5PA sono compatibili con i lettori di impronte digitali.



## Tastiere a codice



**KP1** – tastiera da montare a parete. 3 codici diversi possono azionare 2 relè differenti.

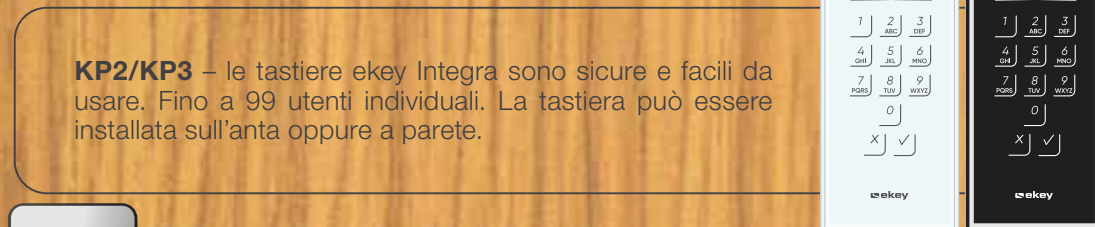

**KP2/KP3** – le tastiere ekey Integra sono sicure e facili da usare. Fino a 99 utenti individuali. La tastiera può essere installata sull'anta oppure a parete.

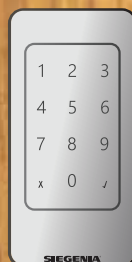

**KP4** – tastiera SIEGENIA con tecnologia SI-BUS. Installazione diretta senza unità di controllo separata. Dotata di Wi-Fi e Bluetooth di serie. Gestione fino a 200 utenti o 800 funzioni. Controllo tramite app SIEGENIA Comfort.

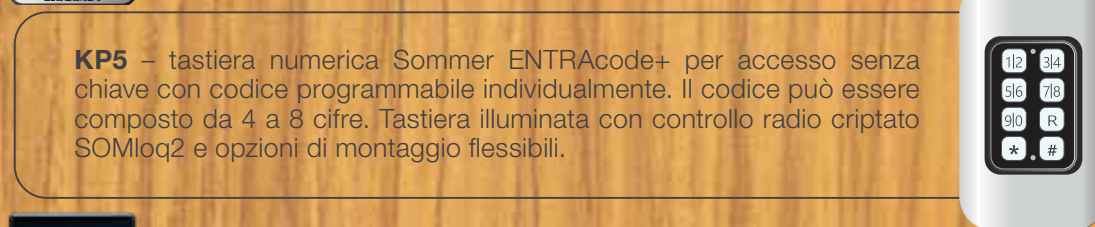

**KP5** – tastiera numerica Sommer ENTRAcod+ per accesso senza chiave con codice programmabile individualmente. Il codice può essere composto da 4 a 8 cifre. Tastiera illuminata con controllo radio criptato SOMloq2 e opzioni di montaggio flessibili.

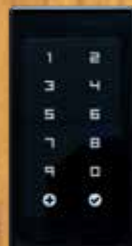

**KP6** – moderno Navkom Touchpad con tastiera illuminata per controllo accessi tramite PIN. Consente una facile gestione degli utenti e un accesso sicuro senza chiave fisica.

Navkom R8 – controller avanzato per accesso remoto con modulo GSM integrato per il controllo della porta tramite rete mobile. Consente lo sblocco e la gestione da remoto praticamente ovunque.

Solo le serrature L3P+D&N+EM, L5PMA o L5PA sono compatibili con le tastiere.

# Serrature

Un'ampia gamma di serrature studiata per soddisfare tutte le vostre esigenze. Le **serrature KFV** sono sinonimo di funzionamento preciso ed affidabile.

**L3P Serratura a 3 punti di chiusura** - Catenaccio e ganci ad uncino movimentati solo dalla chiave.

**L5P Serratura a 5 punti di chiusura** - Lo scrocco e i due ganci rotondi ad azionamento automatico i chiusura. Apertura gestita dalla maniglia. Catenaccio e ganci ad uncino movimentati solo dalla chiave.

**L3P+D&N - Serratura a 3 punti di chiusura con funzione giorno e notte** - Riscontro dello scrocco disattivabile temporaneamente. Catenaccio e ganci ad uncino movimentati solo dalla chiave.

**L3P+D&N+EM con riscontro elettrico** - Serratura a 3 punti di chiusura con funzione giorno e notte e riscontro elettrico Riscontro dello scrocco disattivabile temporaneamente. Catenaccio e ganci ad uncino movimentati solo dalla chiave. Questa serratura può essere abbinata ad una tastiera o ad un lettore di impronte (che funzionerà solo se lo scrocco non è attivato).

**L5PMA elettrica** - Serratura a 5 punti di chiusura. Lo scrocco, i ganci rotondi e ad uncino ad azionamento automatico in chiusura. Catenaccio centrale attivato solo dalla chiave. Apertura gestita dalla maniglia, dalla chiave o da impulso elettrico. Se attivato il catenaccio centrale la maniglia e l'apertura tramite impulso elettrico vengono disconnessi. Questa serratura può essere abbinata ad una tastiera o ad un lettore di impronte.

**L5PM senza motore elettrico** - Serratura a 5 punti di chiusura. Lo scrocco, i ganci rotondi e ad uncino ad azionamento automatico in chiusura. Catenaccio centrale attivato solo dalla chiave. Apertura gestita dalla maniglia o dalla chiave. Se attivato il catenaccio centrale la maniglia viene disconnessa.

**L5PA motorizzata** - Serratura a 5 punti di chiusura motorizzata in apertura e chiusura. Azionamento automatico di tutti i ganci e del catenaccio ad ogni chiusura della porta. Ad azionamento della maniglia interna, della chiave, o tramite impulso, il motore elettrico apre tutti i ganci ed il catenaccio. Questa serratura può essere abbinata ad una tastiera o ad un lettore di impronte.

**L5P + Antipanico** - Come L5P. Anche con porta chiusa a chiave dall'esterno è sempre apribile attraverso l'utilizzo della maniglia interna per garantire la via di fuga.





### Design 203

Modello **RD80**  
Colore Esterno **RAL 6033**  
Maniglione **H90R-1400**  
Rosetta **ESC-3**  
Applicazione **In acciaio a filo**



### Design 206

Modello **RD80**  
Colore Esterno **RAL 7039**  
Maniglione **H90R-1400**  
Rosetta **ESC-3**  
Applicazione **In acciaio a filo**



### Design 207

Modello **RD100**  
Colore Esterno **RAL 6020**  
Maniglione **H45R-500**  
Rosetta **ESC-3**  
Applicazione **In acciaio a filo**  
Piastra **Liscia**



**Design 208**

Modello **RD80**

Colore Esterno **RAL 7016**

Maniglione **H90R-1800**

Rosetta **ESC-3**

Applicazione **In acciaio a filo**



**Design 304**

Modello **RD80**  
Colore Esterno **RAL 7000**  
Maniglione **H90R-1400**  
Rosetta **ESC-3**  
Decoro **Intaglio**



### Design 301

Modello **RD80**  
Colore Esterno **RAL 5001**  
Maniglione **H90R-1400**  
Rosetta **ESC-3**  
Decoro **Intaglio**



### Design 310

Modello **RD80**  
Colore Esterno **RAL 7043**  
Maniglione **H45R-500**  
Rosetta **ESC-3**  
Decoro **Intaglio**



### Design 313

Modello **RD100**  
Colore Esterno **RAL 1005**  
Maniglione **H90R-1400**  
Rosetta **ESC-3**  
Decoro **Intaglio**



### Design 502

Modello **RD80**  
Colore Esterno **RAL 7043**  
Maniglione **H90R-1200**  
Rosetta **ESC-2**  
Tipo Vetro **Decorazione Specifica SGP**



### Design 506

Modello **RD100**  
Colore Esterno **RAL 6033**  
Maniglione **H90R-800**  
Rosetta **ESC-2**  
Tipo Vetro **Colorato Grey SGT-G**



### Design 512

Modello **RD100**  
Colore Esterno **RAL 3003**  
Maniglione **H90R-500**  
Rosetta **ESC-3**  
Tipo Vetro **Decorazione Specifica SGP**



**Design 513**

Modello **RD80**  
Colore Esterno **RAL 6020**  
Maniglione **H90R-1800**  
Rosetta **ESC-3**  
Tipo Vetro **Opaco SGM**



**Design 517**

Modello **RD100**

Colore Esterno **RAL 7016**

Maniglione **H45R-1800**

Rosetta **ESC-3**

Tipo Vetro **Opaco SGM**

Decoro **Intaglio**

Letture impronte **FSC3**



### Design 514

Modello **RD80**  
 Colore Esterno **RAL 7043 + RAL 5008**  
 Maniglione **H90S-1400**  
 Rosetta **ESC-3**  
 Tipo Vetro **Opaco SGM**  
 Decoro **Intaglio**



### Design 520

Modello **RD80**  
 Colore Esterno **RAL 6020**  
 Maniglione **HRB-800**  
 Rosetta **ESC-3**  
 Tipo Vetro **Opaco SGM**  
 Accessori **Cassetta della posta integrata**



### Design 521 con telaio a vista

Modello **RD80**  
 Colore Esterno **RAL 7043**  
 Maniglione **H45R-1400**  
 Rosetta **ESC-3**  
 Tipo Vetro **Decorazione Specifica SGP**



### Design 601

Modello **RD100**  
Colore Esterno **RAL 6012**  
Maniglione **H45S-1400**  
Rosetta **ESC-3**  
Tipo Vetro **Opaco SGM**  
Applicazione **In acciaio a filo**



### Design 607

Modello **RD100**  
Colore Esterno **RAL 4007**  
Maniglione **H45R-1400**  
Rosetta **ESC-3**  
Tipo Vetro **Opaco SGM**  
Applicazione **In acciaio a filo**  
Letture impronte **FSC3**



### Design 609

Modello **RD100**  
Colore Esterno **RAL 7039**  
Maniglione **H45R-500**  
Rosetta **ESC-3**  
Tipo Vetro **Opaco SGM**  
Applicazione **In acciaio a filo**



18 A

**Design 614**  
Modello **RD80**  
Colore Esterno **RAL 7016**  
Maniglione **H90R-800**  
Rosetta **ESC-2**  
Tipo Vetro **Trasparente SGC**  
Applicazione **In acciaio a filo**



**Design 613**

Modello **RD100**

Colore Esterno **RAL 7021**

Maniglione **H90R-800**

Rosetta **ESC-3**

Tipo Vetro **Opaco SGM**

Applicazione **In acciaio a filo**



### Design 602

Modello **RD100**  
 Colore Esterno **RAL 7043 + RAL 7034**  
 Maniglione **H90R-1600**  
 Rosetta **ESC-3**  
 Tipo Vetro **Opaco SGM**  
 Applicazione **In acciaio a filo**



### Design 611

Modello **RD80**  
 Colore Esterno **RAL 4007**  
 Maniglione **H90S-1800**  
 Rosetta **ESC-3**  
 Tipo Vetro **Opaco SGM**  
 Applicazione **In acciaio a filo**



### Design 612

Modello **RD80**  
 Colore Esterno **RAL 5008**  
 Maniglione **H90R-1600**  
 Rosetta **ESC-3**  
 Tipo Vetro **Decorazione Specifica SGP**  
 Applicazione **In acciaio a filo**

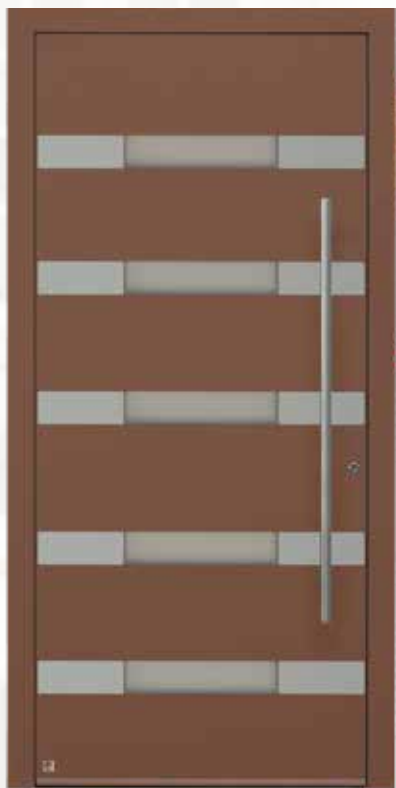

### Design 615

Modello **RD80**  
Colore Esterno **RAL 8024**  
Maniglione **H90R-1400**  
Rosetta **ESC-3**  
Tipo Vetro **Opaco SGM**  
Applicazione **In acciaio a filo**



### Design 616

Modello **RD80**  
Colore Esterno **RAL 5001**  
Maniglione **H90R-1400**  
Rosetta **ESC-3**  
Tipo Vetro **Opaco SGM**  
Applicazione **In acciaio a filo**



### Design 618

Modello **RD100**  
Colore Esterno **RAL 6013**  
Maniglione **H90R-1400**  
Rosetta **ESC-3**  
Tipo Vetro **Opaco SGM**  
Applicazione **In acciaio a filo**



**Design personalizzato**

Modello **RD80**

Colore Esterno **RAL 7016**

Maniglione **H90R-1400**

Rosetta **ESC-3**

Tipo Vetro **Opaco SGM**

Applicazione **In acciaio a filo**



**Design 635**

Modello **RD80**

Colore Esterno **RAL 7016**

Maniglione **H90S-500**

Rosetta **ESC-3**

Tipo Vetro **Opaco SGM**

Applicazione **In acciaio a filo**



### Design 625

Modello **RD80**  
 Colore Esterno **RAL 8024**  
 Maniglione **H90R-1400**  
 Rosetta **ESC-3**  
 Tipo Vetro **Opaco SGM**  
 Applicazione **In acciaio a filo**



### Design 628

Modello **RD80**  
 Colore Esterno **RAL 8019**  
 Maniglione **H45S-500**  
 Rosetta **ESC-2**  
 Tipo Vetro **Opaco SGM**  
 Applicazione **In acciaio a filo**



### Design 634

Modello **RD80**  
 Colore Esterno **RAL 7026**  
 Maniglione **H90R-1400**  
 Rosetta **ESC-3**  
 Tipo Vetro **Opaco SGM**  
 Applicazione **In acciaio a filo**



### Design 637

Modello **RD80**  
Colore Esterno **RAL 7021**  
Maniglione **H90R-1400**  
Rosetta **ESC-2**  
Tipo Vetro **Opaco SGM**  
Applicazione **In acciaio a filo**



### Design 639

Modello **RD80**  
Colore Esterno **RAL 6020**  
Maniglione **H90R-1400**  
Rosetta **ESC-3**  
Tipo Vetro **Opaco SGM**  
Applicazione **In acciaio a filo**  
Lettoce impronte **FSC3**



### Design 640

Modello **RD80**  
Colore Esterno **RAL 7001**  
Maniglione **H90R-1400**  
Rosetta **ESC-2**  
Tipo Vetro **Opaco SGM**  
Applicazione **In acciaio a filo**  
Piastra **Liscia**



**Design personalizzato**

Modello **RD80**

Colore Esterno **RAL 3003**

Maniglione **H45R-500**

Rosetta **ESC-3**

Tipo Vetro **Opaco SGM**

Applicazione **In acciaio a filo**



**Design 647**

Modello **RD80**

Colore Esterno **RAL 7024**

Maniglione **H45R-500**

Rosetta **ESC-2**

Tipo Vetro **KathedRAL Klein**

Applicazione **In acciaio a filo**

Piastra **Liscia**



### Design 642

Modello **RD100**  
 Colore Esterno **RAL 6028**  
 Maniglione **H90R-1400**  
 Rosetta **ESC-3**  
 Tipo Vetro **Opaco SGM**  
 Applicazione **In acciaio a filo**



### Design 643

Modello **RD100**  
 Colore Esterno **RAL 5013**  
 Maniglione **H90R-1400**  
 Rosetta **ESC-3**  
 Tipo Vetro **Opaco SGM**  
 Applicazione **In acciaio a filo**  
 Lettore impronte **FSC3**



### Design 648

Modello **RD80**  
 Colore Esterno **RAL 7048**  
 Maniglione **H90R-1400**  
 Rosetta **ESC-3**  
 Tipo Vetro **Smerigliato**  
 Applicazione **In acciaio a filo**



### Design 654

Modello **RD100**  
Colore Esterno **RAL 7024**  
Maniglione **H90R-1800**  
Rosetta **ESC-3**  
Tipo Vetro **Smerigliato**  
Applicazione **In acciaio a filo**



### Design 655

Modello **RD100**  
Colore Esterno **RAL 6020**  
Maniglione **H90S-1800**  
Rosetta **ESC-3**  
Tipo Vetro **Opaco SGM**  
Applicazione **In acciaio a filo**  
Letture impronte **FSC3**



### Design 659

Modello **RD100**  
Colore Esterno **RAL 7026**  
Maniglione **H90R-500**  
Rosetta **ESC-3**  
Tipo Vetro **Opaco SGM**  
Applicazione **In acciaio a filo**



Design 649

Modello RD80

Colore Esterno RAL 6020

Maniglione H90R-1400

Rosetta ESC-2

Tipo Vetro Decorazione Specifica SGP

Applicazione In acciaio a filo

Decoro Intaglio



**Design 801**

Modello **RD80**  
Colore Esterno **RAL 9007 + RAL 9016**  
Maniglione **H90S40B-500**  
Rosetta **ESC-3**  
Tipo Vetro **Trasparente SGC**  
Applicazione **In acciaio a filo**  
Decoro **Intaglio**



### Design 702

Modello **RD100**  
 Colore Esterno **RAL 7000**  
 Maniglione **H90S-1400**  
 Rosetta **ESC-3**  
 Tipo Vetro **Opaco SGM**  
 Applicazione **In acciaio a filo**  
 Decoro **Intaglio**



### Design 706

Modello **RD100**  
 Colore Esterno **RAL 9007**  
 Maniglione **H45R-500**  
 Rosetta **ESC-3**  
 Tipo Vetro **Opaco SGM**  
 Applicazione **In acciaio a filo**  
 Decoro **Intaglio**



### Design 707

Modello **RD80**  
 Colore Esterno **RAL 9016**  
 Maniglione **H45R-500**  
 Rosetta **ESC-3**  
 Tipo Vetro **Smerigliato**  
 Applicazione **In acciaio a filo**  
 Decoro **Intaglio**

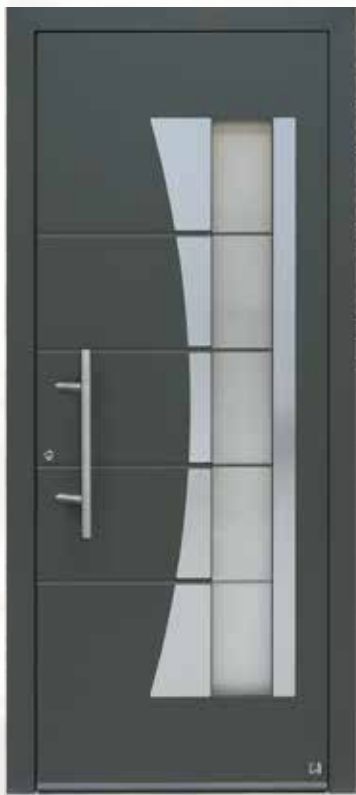

### Design 701

Modello **RD100**  
Colore Esterno **RAL 7043**  
Maniglione **H45R-500**  
Rosetta **ESC-3**  
Tipo Vetro **Smerigliato**  
Applicazione **In acciaio a filo**  
Decoro **Intaglio**



### Design 703

Modello **RD100**  
Colore Esterno **RAL 7024**  
Maniglione **H90RB-800**  
Rosetta **ESC-3**  
Tipo Vetro **Smerigliato**  
Applicazione **In acciaio a filo**  
Decoro **Intaglio**  
Lettore impronte **FSC3**



### Design 705

Modello **RD100**  
Colore Esterno **RAL 7048**  
Maniglione **H90RB-800**  
Rosetta **ESC-3**  
Tipo Vetro **Smerigliato**  
Applicazione **In acciaio a filo + Golden Oak**  
Decoro **Intaglio**



**Design 704**

Modello **RD80**

Colore Esterno **RAL 7039**

Maniglione **H90S40B-500**

Rosetta **ESC-3**

Tipo Vetro **Smerigliato**

Applicazione **In acciaio a filo**

Decoro **Intaglio**



**Design personalizzato**

Modello **RD80**  
Colore Esterno **RAL 7033 + RAL 3005**  
Maniglione **H45S-1600**  
Rosetta **ESC-3**  
Tipo Vetro **Opaco SGM**  
Applicazione **In acciaio a filo**



### Design 401

Modello **RD80**  
 Colore Esterno **RAL 7016 + RAL 3005**  
 Maniglione **H90R-1400**  
 Rosetta **ESC-3**  
 Tipo Vetro **Opaco SGM**  
 Applicazione **In acciaio a filo**



### Design 802

Modello **RD80**  
 Colore Esterno **RAL 7024 + RAL 6020**  
 Maniglione **H90S-1800**  
 Rosetta **ESC-3**  
 Tipo Vetro **Opaco SGM**  
 Applicazione **In acciaio a filo**



### Design 803

Modello **RD100**  
 Colore Esterno **RAL 7048 + RAL 3005**  
 Maniglione **H90R-1400**  
 Rosetta **ESC-3**  
 Tipo Vetro **Opaco SGM**  
 Applicazione **In acciaio a filo**

da



### Design 902

Modello **RD100**  
 Colore Esterno **RAL 7024**  
 Maniglione **H90R-1200**  
 Rosetta **ESC-3**  
 Tipo Vetro **Smerigliato**  
 Decoro **Intagliato**

da

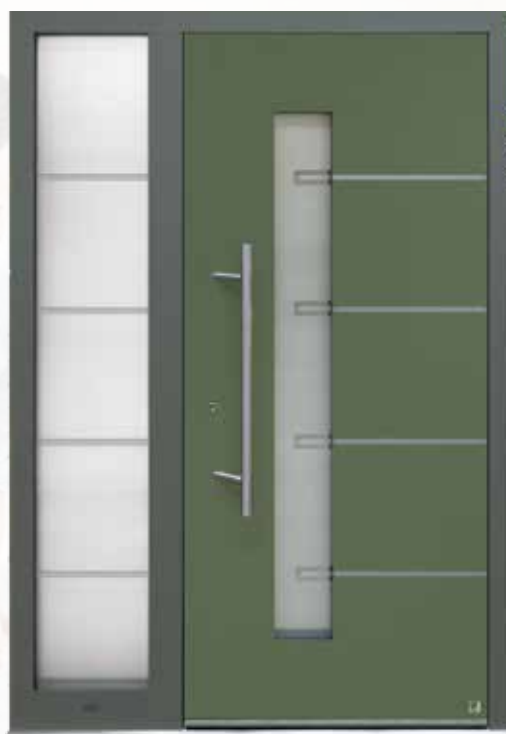

### Design 905

Modello **RD100**  
 Colore Esterno **RAL 6025 + RAL 7010**  
 Maniglione **H45R-800**  
 Rosetta **ESC-3**  
 Tipo Vetro **Smerigliato**  
 Applicazione **In acciaio a filo**

da



### Design 908

Modello **RD100**  
 Colore Esterno **RAL 7043 + RAL 7006**  
 Maniglione **H90R-1800**  
 Rosetta **ESC-3**  
 Tipo Vetro **Smerigliato**  
 Applicazione **In acciaio a filo**  
 Lettore impronte **FSC3**  
 Piastra **Liscia**



**Design 909**

Modello **RD100**

Colore Esterno **RAL 7016 + RAL 9016**

Maniglione **H90RB-1400**

Rosetta **ESC-3**

Lettoce impronte **FSC1**

Tipo Vetro **Smerigliato**

Applicazione **In acciaio a filo**

Decoro **Intaglio**

Piastra **Liscia**



### Design 1004

Modello **RD100**  
Colore Esterno **RAL 7016**  
Maniglione **H90R-1400**  
Rosetta **ESC-3**  
Rivestimento effetto **Cemento**



### Design 1006

Modello **RD80**  
Colore Esterno **RAL 7016**  
Maniglione **H90R-1400**  
Rosetta **ESC-3**  
Rivestimento effetto **Cemento**  
Tipo Vetro **Opaco SGM**



**Design 1001**

Modello **RD80**

Colore Esterno **RAL 7016**

Maniglione **Inlaid+rivestimento effetto cemento**

Rosetta **ESC-3**

Applicazione **In acciaio a filo**

Rivestimento effetto **Cemento**



## Design 1020

Modello **RD100**

Colore Esterno **RAL 7016**

Maniglione **H90S-1600**

Rosetta **ESC-3**

Applicazione **In acciaio a filo**

Rivestimento effetto **Corten**



### Design 1022

Modello **RD80**  
Colore Esterno **RAL 7016**  
Maniglione **H90R-1400**  
Rosetta **ESC-3**  
Rivestimento effetto **Corten**



### Design 1029

Modello **RD100**  
Colore Esterno **RAL 7016**  
Maniglione **H90S-500**  
Rosetta **ESC-3**  
Rivestimento effetto **Corten**  
Tipo Vetro **Opaco SGM**  
Applicazione **In acciaio a filo**



### Design 1041

Modello **RD80**  
Colore Esterno **RAL 7016**  
Maniglione **H90R-1400**  
Rosetta **ESC-3**  
Rivestimento effetto **Legno**



### Design 1043

Modello **RD100**  
Colore Esterno **RAL 7016**  
Maniglione **H90S40B-800**  
Rosetta **ESC-3**  
Rivestimento effetto **Legno**



**Design 1031**

Modello **RD80**

Colore Esterno **RAL 7016**

Maniglione **H90S-1800**

Rosetta **ESC-3**

Lettoce impronte **FSC3**

Applicazione **In acciaio a filo**

Rivestimento effetto **Legno**

Tipo Vetro **Opaco SGM**



## Design 1055

Modello **RD100**

Colore Esterno **RAL 7016**

Maniglione **Inlaid-1800+LED+Corten image panel**

Rosetta **ESC-3**

Tipo Vetro **Colorato Grey SGT-G**

Rivestimento effetto **Corten+Vetro**



### Design 1050

Modello **RD100**  
Colore Esterno **RAL 7016**  
Maniglione **H90S40-1400**  
Rosetta **ESC-3**  
Rivestimento in **vetro lucido**



### Design 1052

Modello **RD100**  
Colore Esterno **RAL 7016**  
Maniglione **H90S40-1400**  
Rosetta **ESC-3**  
Rivestimento in **vetro lucido**  
Tipo Vetro **Colorato Grey SGT-G**



### Design CLS 6WB

Modello **RD80**  
Colore Esterno **RAL 5025**  
Maniglione **HLS 01**  
Tipo Vetro **Opaco SGM**  
Decoro **Intaglio**



### Design CLS 8W

Modello **RD100**  
Colore Esterno **RAL 9022**  
Maniglione **H45S-500**  
Rosetta **ESC-3**  
Tipo Vetro **Opaco SGM**  
Decoro **Intaglio**



### Design CLS 9W

Modello **RD80**  
Colore Esterno **RAL 7033**  
Maniglione **H45S-500**  
Rosetta **ESC-3**  
Tipo Vetro **Opaco SGM**  
Decoro **Intaglio**



**Design personalizzato**

Modello **RD80**

Colore Esterno **RAL 9022**

Maniglione **H45R-500**

Rosetta **ESC-2**

Lettore impronte **FSC3**

Tipo Vetro **Colorato Grey SGT-G**

Decoro **Intaglio**



**Design personalizzato**

Modello **RD80**

Colore Esterno **Golden Oak**

Maniglione **H90R-500**

Rosetta **ESC-1**

Tipo Vetro **Colorato Grey SGT-G**

Applicazione **In acciaio a filo**

Piastra **Liscia**

# BLACK EDITION



Telato porta  
verniciato nero



Applicazione in  
alluminio verniciata nera



Rosetta ESC3  
verniciata nera



**Design personalizzato**

Modello **RD80**

Colore Esterno **RAL 7016**

Maniglione **H90WD/G-1200**

Rosetta **ESC-3**

Tipo Vetro **Smerigliato**

Applicazione **In acciaio a filo+Golden Oak**

Decoro **Intaglio**

DOPIA ANTA



**Design personalizzato**

Modello **RD80**

Colore Esterno **RAL 9005**

Maniglione **H90R-1400**

Rosetta **ESC-2**

Tipo Vetro **Trasparente SGC**

Applicazione **In acciaio a filo**

Decoro **Intaglio**

# Design disponibili\*



200 201 202 203 204 205 206 207 208 209 210 211



212 213 214 301 302 303 304 305 306 307 308 309



310 311 312 313 314 315 316 317 318 319 320

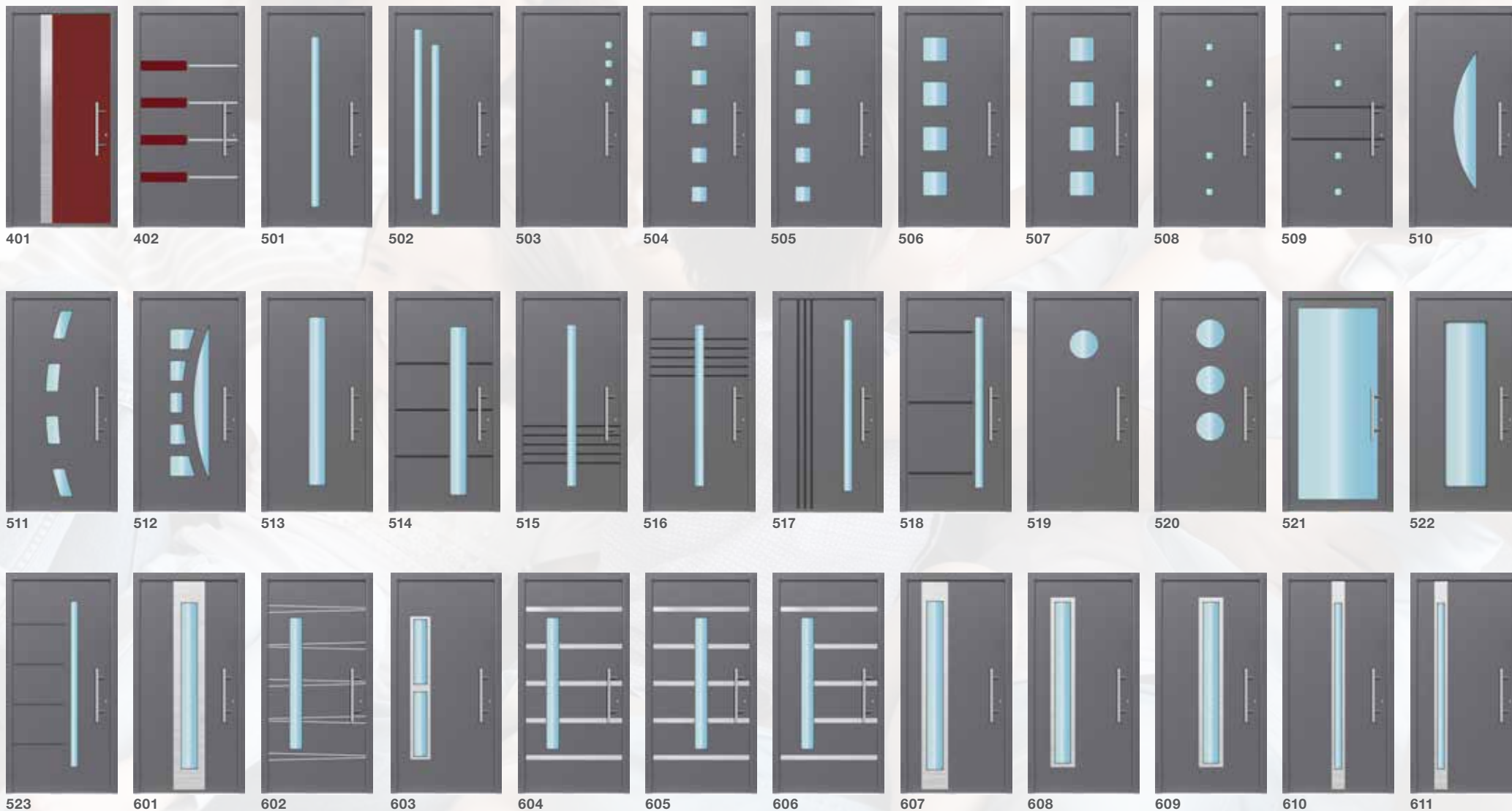

\*puoi modificare il design secondo le tue esigenze

# Design disponibili\*

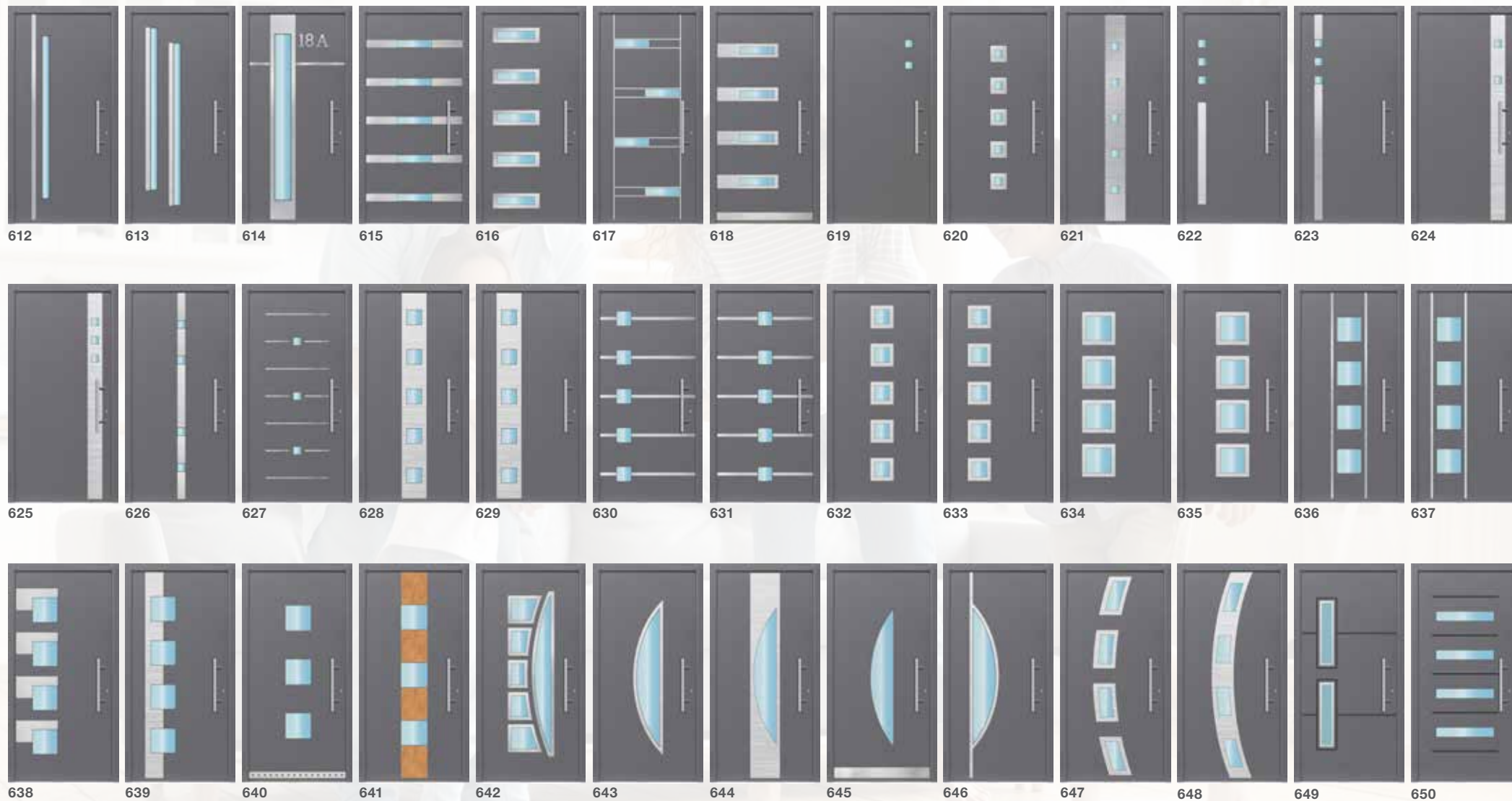

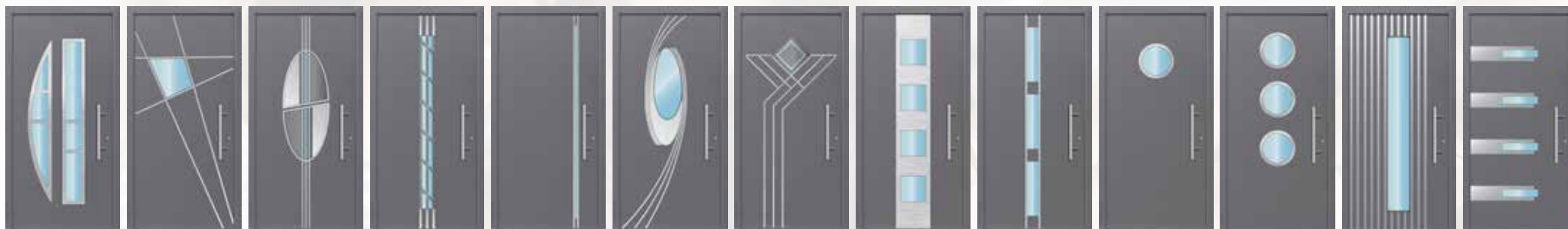

651 652 653 654 655 656 657 658 659 660 661 662 663

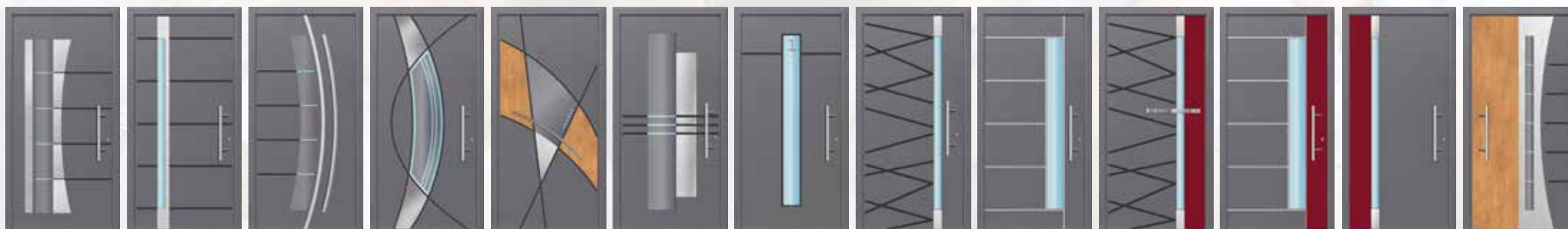

701 702 703 704 705 706 707 708 709 801 802 803 804



805 901 902 903 904 905 906 907 908 909 910

\*puoi modificare il design secondo le tue esigenze

# Design esclusivi\*



1000 1001 1002 1003 1004 1005 1006 1007 1008 1009 1010 1011



1012 1020 1021 1022 1023 1024 1025 1026 1027 1028 1029 1030



1031 1032 1040 1041 1042 1043 1044 1045 1046 1047 1048 1049



1049-1 1050 1051 1052 1053 1054 1055

# Design Classic\*



CLS 1 CLS 1W CLS 2 CLS 3 CLS 4 CLS 4WA CLS 4WB CLS 5 CLS 5WA CLS 5WB CLS 6

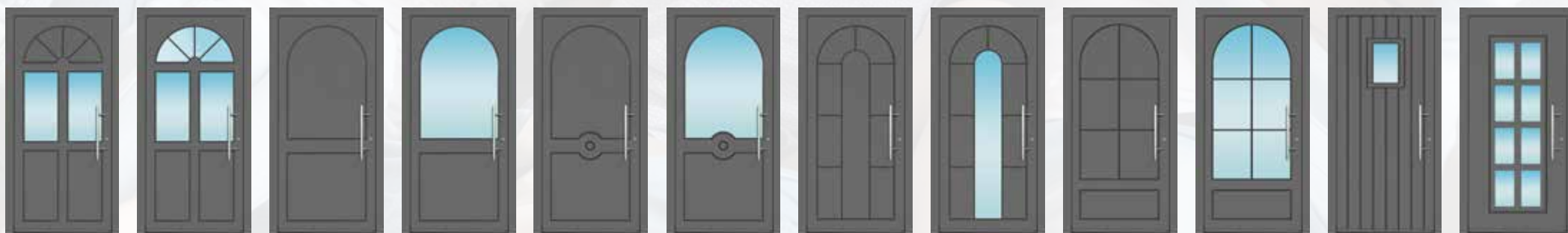

CLS 6WA CLS 6WB CLS 7 CLS 7W CLS 8 CLS 8W CLS 9 CLS 9W CLS 10 CLS 10W CLS 11 CLS 12

\*puoi modificare il design secondo le tue esigenze

# Il configuratore del portoncino studiato **per le tue esigenze**

Il configuratore è stato progettato per assisterti nella scelta del portoncino più idoneo alle tue esigenze. Con la sua semplice interfaccia, navigare tra i vari design, colori, e opzionali aggiuntivi ti regalerà un'esperienza indimenticabile.



ryternaentry.it



configurator.ryternaentry.com

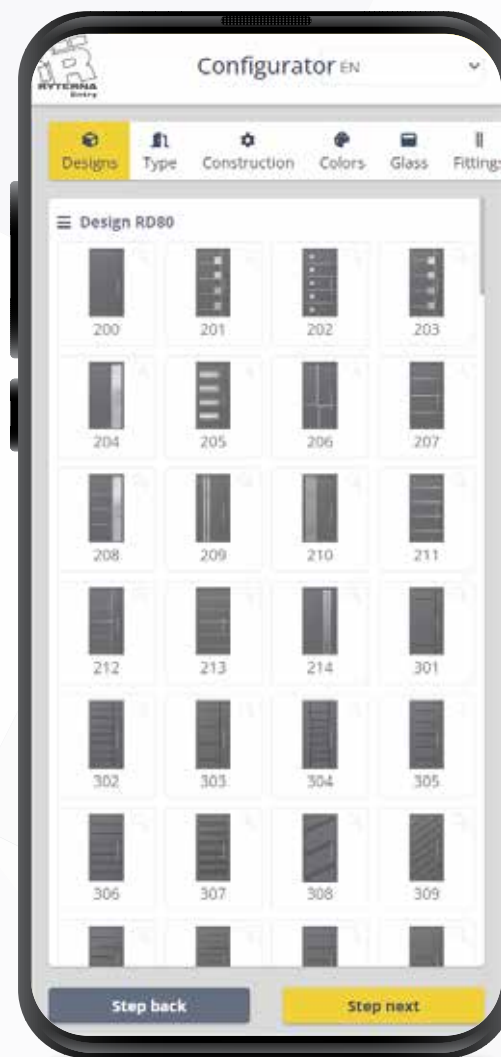

## Scelte:

- ✦ Modello porta
- ✦ Tipologia
- ✦ Composizione
- ✦ Personalizzazione
- ✦ Colori
- ✦ Tipologia di vetro
- ✦ Design
- ✦ Accessori
- ✦ Accessori di sicurezza
- ✦ Profili di finitura

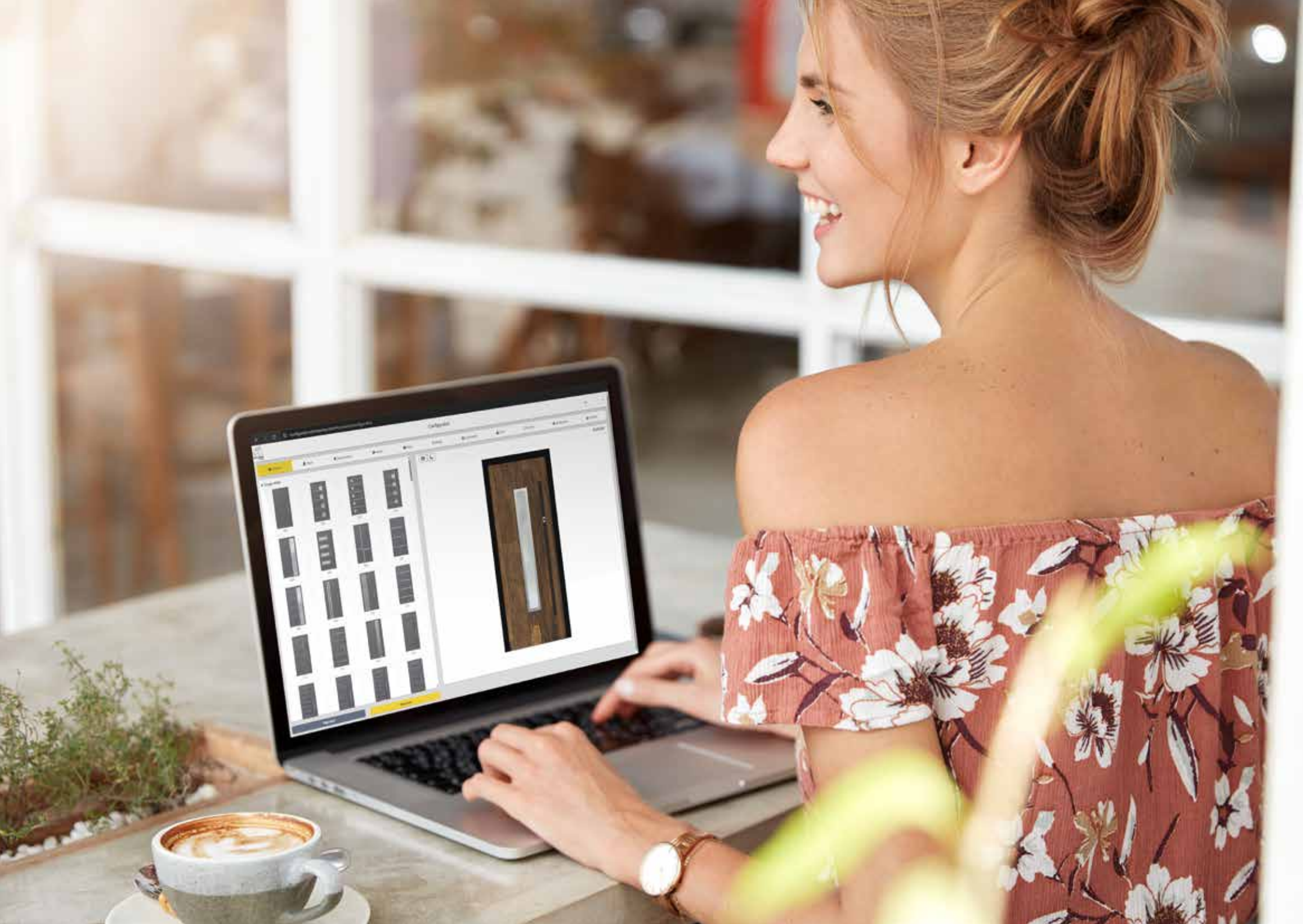

# PIVOT – Non solo una porta. Una dichiarazione.

Porta pivotante con asse di rotazione decentrato e cerniere portanti a scomparsa, con capacità fino a **500 kg**.

Dimensioni massime fino a **2 m di larghezza** e **3,4 m di altezza**.

Oltre 100 colori e diverse finiture dei pannelli decorativi, varianti vetrate con incisioni personalizzate e applicazioni in acciaio inox.

Numerose opzioni per l'elettronica integrata (lettori di impronte, tastiere, ecc.) e altri accessori.



a partire da **0.73 W/m<sup>2</sup>K\***

Valore di trasmittanza termica



**RC 2**

Classe anti-effrazione EN 12519



**3**

Classe di resistenza al vento EN 12207:199-11



**3B**

Classe di resistenza alla pioggia EN 12208:199-11



**Design personalizzato**

Modello **PIVOT**

Colore Esterno **RAL 9005 STR + Natural Pine**

Maniglione **H90S-1600 RAL 9005 STR**

Rosetta **ESC-2**

Tipo Vetro **Smerigliato**

Applicazione **In acciaio a filo**



**Design personalizzato**

Modello **RD80**

Colore Esterno **RAL 7016**

Maniglione **H90R-1200**

Rosetta **ESC-3**

Applicazione **In acciaio a filo**

DESIGN



ABBINATO

Design personalizzato

Garage Modello **ALUMAX**

Colore Esterno **RAL 7016**

Surface **Liscia**

Applicazione **Custom Decoro**



## Design personalizzato

Garage Modello **ALUMAX**  
Colore Esterno **RAL 9005**  
Surface **Liscia**  
Decoro **Wood image panel**

## Design personalizzato

Modello **RD80**  
Colore Esterno **RAL 9005**  
Maniglione **H90R-1800**  
Tipo Vetro **Opaco SGM**  
Rivestimento effetto **Wood**



### Design A-01

Garage Modello **SLICK**  
Colore Esterno **RAL 7016**  
Surface **Liscia**  
Applicazione **Custom Decoro**

### Design 103

Modello **RD67**  
Colore Esterno **RAL 7016**  
Maniglione **H45R-1200**  
Applicazione **In acciaio a filo**



**Design 647**

Modello **RD80**

Colore Esterno **RAL 7016**

Maniglione **H90RB-500**

Tipo Vetro **Trasparente SGC**

Applicazione **In acciaio a filo**

**Design personalizzato**

Garage Modello **SLICK**

Colore Esterno **RAL 7016**

Surface **Liscia**

Applicazione **Custom Decoro**

**Design 303**

Modello **RD80**

Colore Esterno **RAL 7039**

Maniglione **H90R-500**

Decoro **Intaglio**

Colore Esterno **RAL 7039**

Garage Modello **SLICK**

Surface **Liscia**

# Coordinato

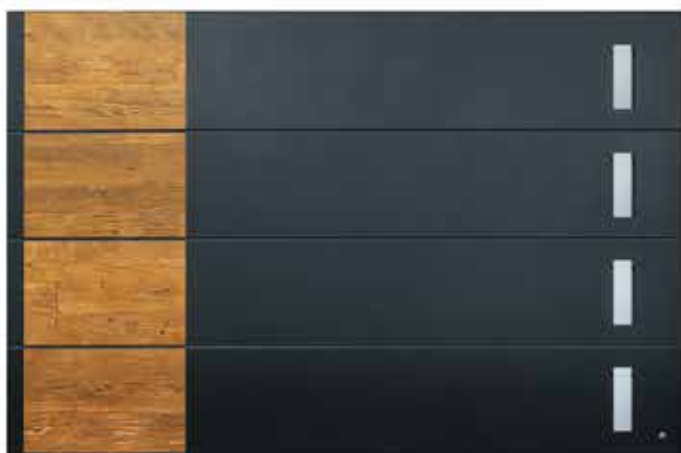

**PORTONI RESIDENZIALI**



**PORTONCINO INGRESSO**



**CANCELLI E RECINZIONI**

Non è mai stato così facile ottenere un design unico e coordinato. Porta d'ingresso e porta del garage, cancello e recinzione in alluminio dallo stesso produttore. Stesso design, stesso colore, stessa personalizzazione - senza complicazioni.



[ryternaentry.it](http://ryternaentry.it)



[configurator.ryternaentry.com](http://configurator.ryternaentry.com)



**Ryterna Italia Srl**  
Via Nobel, 24  
30020 Noventa di Piave (VE)

Le immagini in questo catalogo mostrano diverse configurazioni e possono includere accessori aggiuntivi non standard. • **RYTERNA ENTRY** si riserva il diritto di implementare miglioramenti e aggiornare i design senza preavviso. • I colori raffigurati in questa brochure sono illustrativi e possono variare dai colori effettivi del prodotto. • **Tutti i diritti riservati.** • La riproduzione o distribuzione non autorizzata di questo catalogo, in tutto o in parte, è consentita solo con il consenso di **RYTERNA ENTRY**.